



Dell B2360d-dn lézernyomtató Használati útmutató



2014. március

www.dell.com | dell.com/support/printers

Védjegyek

A jelen dokumentumban szereplő információk előzetes bejelentés nélkül megváltozhatnak.

© 2014 Dell Inc. Minden jog fenntartva.

A jelen dokumentum reprodukciójának minden formája szigorúan tilos a Dell Inc. írásos beleegyezése nélkül.

A szövegben a következő védjegyek szerepelnek: A *Dell*, a *DELL* logó, az *Inspiron*, a *Dell Precision*, a *Dimension*, az *OptiPlex*, a *Latitude*, a *PowerEdge*, a *PowerVault*, a *PowerApp* és a *Dell OpenManage* a Dell Inc. védjegyei; az *Intel*, a *Pentium* és a *Celeron* az Intel Corporation bejegyzett védjegye; a *Microsoft* és a *Windows* a Microsoft Corporation bejegyzett védjegye; az *AirPrint* és az *AirPrint* logó az Apple, Inc. bejegyzett védjegye.

A dokumentumban szereplő egyéb védjegyek és márkanevek a termékek védjegyére és márkanevére jogot formáló tulajdonosokat jelölik. A Dell Inc. nem tart igényt a sajátján kívüli védjegyek és márkanevek birtoklására.

Tartalom

Biztonsági információk.....	5
Információk a nyomtatóról.....	7
További információk a nyomtatóról.....	7
A nyomtató helyének kiválasztása.....	8
Nyomtatókonfigurációk.....	9
A nyomtató kezelőpaneljének használata.....	11
A jelzőfényeknél és az Alvó gombnál látható színek megértése.....	12
A beágyazott webkiszolgáló használata.....	12
A Helyi nyomtató beállításai segédprogram használata.....	13
További nyomtatóbeállítások.....	14
Belső kiegészítők telepítése.....	14
Hardverkiegészítők telepítése.....	17
A kábelek csatlakoztatása.....	18
A nyomtatószoftver beállítása.....	19
hálózatok.....	21
A nyomtatóbeállítás ellenőrzése.....	25
Papír és speciális adathordozó betöltése.....	26
A papírméret és a papírtípus beállítása.....	26
Az univerzális papírbeállítások konfigurálása.....	27
A normál tároló és a papírmegállító használata.....	27
Tálcák betöltése.....	28
Hordozó betöltése a többcélú adagolóba.....	32
Tálcák összekapcsolása és bontása.....	36
Útmutató a papírokhoz és speciális adathordozókhoz.....	38
Útmutató a papírokhoz.....	38
Speciális hordozó használata.....	41
A papír tárolása.....	43
Támogatott papírméretek, -típusok és -súlyok.....	43
Nyomtatás.....	46
Dokumentum nyomtatása.....	46

Nyomtatás mobileszközről.....	47
Információs oldalak nyomtatása.....	48
Nyomtatási munka törlése.....	48
A nyomtató menüinek ismertetése.....	49
Menülista.....	49
Papír menü.....	49
Jelentések menü.....	58
Hálózat/portok menü.....	58
Biztonság menü.....	66
Beállítások menü.....	67
Pénzmegetakarítás és a környezet megóvása.....	78
Papír- és festéktakarékosság.....	78
Energiatakarékosság.....	78
Újrahasznosítás.....	81
A nyomtató biztonsága.....	82
A biztonsági zár funkció használata.....	82
Törölhetőségi nyilatkozat.....	82
Felejtő memória törlése.....	82
Nem felejtő memória törlése.....	83
A nyomtató biztonsági adatainak megkeresése.....	83
A nyomtató karbantartása.....	84
A nyomtató tisztítása.....	84
Az alkatrészek és kellékek állapotának ellenőrzése.....	84
Fennmaradó oldalak becsült száma.....	85
Kellékanyagok rendelése.....	85
A kellékanyagok tárolása.....	85
Kellékanyagok cseréje.....	86
A nyomtató áthelyezése.....	90
A nyomtató felügyelete.....	91
Nyomtatóüzenetek kezelése.....	91
Állapotfigyelő központ elérése.....	91
A távoli kezelőpanel elérése.....	91
Jelentések megtekintése.....	92

Kellékanyagok értesítésének konfigurálása a beágyazott webkiszolgálónál.....	92
Nyomtatóbeállítások másolása másik nyomtatóra.....	93
Gyári alapértelmezett értékek visszaállítása.....	93
PIN-kód létrehozása a nyomtató kezelőpaneljéhez.....	94
Elakadások megszüntetése.....	95
Papírelakadások elkerülése.....	95
Az elakadásjelző hibaüzenetek megértése és helyük megtalálása.....	96
Elakadás, elülső ajtó [20y.xx].....	97
Elakadás, hátsó ajtó [20y.xx].....	100
Elakadás, normál tároló [20y.xx].....	101
Elakadás, húzza ki az 1. tálcát. Nyomja le a kék fület. [23y.xx].....	102
Elakadás, [x] tálca [24y.xx].....	104
Elakadás, többcélú adagoló [250.xx].....	104
Hibaelhárítás.....	106
A nyomtató üzeneteinek megértése.....	106
A nyomtatóval kapcsolatos problémák megoldása.....	115
Nyomtatási problémák megoldása.....	120
Az Embedded Web Server nem nyílik meg.....	142
Kapcsolatba lépés a műszaki ügyfélszolgálattal.....	143
Melléklet.....	144
Tárgymutató.....	146

Biztonsági információk

Csatlakoztassa a tápkábelt egy megfelelően földelt konnektorhoz, amely közel van a termékhez, és könnyen elérhető.

Ne tegye a készüléket víz közelébe vagy nedves helyre, illetve ne használja ilyen helyen.

 **VIGYÁZAT! SÉRÜLÉSVESZÉLY:** Ez a termék lézert használ. Az itt közöltektől eltérő vezérlés, beállítás vagy eljárásfelhasználása veszélyes sugárzást okozhat.

Ez a termék olyan nyomtatási folyamatot használ, amely felmelegíti a nyomathordozót, és a hő a nyomathordozót anyagkibocsátásra készítheti. A káros anyagok kibocsátásának elkerülése érdekében tanulmányozza át a nyomathordozó kiválasztását leíró szakaszt.

 **VIGYÁZAT! SÉRÜLÉSVESZÉLY:** A termékben található lítium akkumulátor nem cserélhető. Ha nem megfelelően cserélik ki a lítium akkumulátort, az azzal a veszéllyel jár, hogy felrobban az akkumulátor. A lítium akkumulátort ne töltsen újra, ne szedje szét és ne égessen el. A használt lítium akkumulátorokat a gyártó utasításai és a helyi előírások szerint dobja el.

 **VIGYÁZAT! SÉRÜLÉSVESZÉLY:** Mielőtt áthelyezné a nyomtatót, a személyi sérülés, illetve a nyomtató károsodásának elkerülése érdekében kövesse az alábbi útmutatást.

- Kapcsolja ki a nyomtatót a tápkapcsolóval, majd húzza ki a tápkábelt a konnektorból.
- A nyomtató áthelyezése előtt húzza ki a nyomtatóból minden zsinórt és kábelt.
- Ha van telepítve kiegészítő tálca, akkor vegye le a nyomtatóról. A kiegészítő tálca eltávolításához csúsztassa *kattanásig* a tálca jobb oldalán található reteszt a tálca elülső oldala felé.
- A nyomtatót a két oldalán található fogantyú használatával emelje fel.
- Ügyeljen rá, hogy az ujjja ne kerüljön a nyomtató alá, amikor lerakja.
- A nyomtató felállítása előtt ügyeljen rá, hogy elég szabad hely maradjon a nyomtató körül.

Csak a termékhez kapott vagy a gyártó által hitelesített tápkábelt használja.

 **VIGYÁZAT! FORRÓ FELÜLET:** Előfordulhat, hogy a nyomtató belseje forró. Az égési sérülések elkerülése érdekében várja meg, amíg a forró felületek kihűlnek.

 **VIGYÁZAT! ÁRAMÜTÉS VESZÉLYE:** Ha a vezérlőkártyával dolgozik, vagy kiegészítő hardvert vagy memóriát helyez a nyomtatóba a beállítást követően, akkor kapcsolja ki a nyomtatót, és húzza ki a tápkábelt a konnektorból. Ha más eszközök is csatlakoznak a nyomtatóhoz, akkor azokat is kapcsolja ki, és húzza ki a nyomtatóba csatlakozó kábelüket.

 **VIGYÁZAT! ÁRAMÜTÉS VESZÉLYE:** Győződjön meg róla, hogy a külső csatlakozások (például Ethernet- és telefonvonal-csatlakozás) megfelelően csatlakozik a megjelölt aljzatokhoz.

A készülékben speciális gyártói alkatrészeket használtunk, hogy a készülék megfeleljen a szigorú, globális biztonsági előírásoknak. Előfordulhat, hogy egyes alkatrészek biztonsági jellemzői nem maguktól értetődőek. A gyártó nem vállal felelősséget a cserealkatrészekért.

 **VIGYÁZAT! SÉRÜLÉSVESZÉLY:** Ne vágja meg, ne csavarja meg és ne nyomja össze a tápkábelt, és ne helyezzen rá nehéz tárgyakat. Ne tegye ki a tápkábelt dörzsölődésnek és nyomásnak. Ne engedje, hogy a tápkábel becsúszdjon tárgyak, például bútorok vagy falak közé. A fentiek bármelyikének előfordulása tüzet vagy áramütést okozhat. Rendszeresen ellenőrizze, hogy vannak-e a tápkábelen ilyen problémákra utaló jelek. A vizsgálat előtt távolítsa el a tápkábelt az elektromos aljzataból.

A használati útmutatóban nem szereplő szervizelési és javítási teendőket bízva szakemberre.

 **VIGYÁZAT! ÁRAMÜTÉS VESZÉLYE:** A nyomtató külsejének tisztításakor az áramütés veszélyének elkerülése érdekében először húzza ki a tápkábelt a fali aljzataból, majd húzza ki minden kábelt a nyomtatóból.

 **VIGYÁZAT! SÉRÜLÉSVESZÉLY:** A berendezés stabilitásvesztésének elkerülése érdekében minden egyes tálcába külön-külön töltsse be a papírt. A többi tálcát tartsa csukva, amíg szüksége nincs rájuk.

 **VIGYÁZAT! ÁRAMÜTÉS VESZÉLYE:** Zivataros időben ne helyezze üzembe a készüléket, illetve ne végezzen elektromos vagy kábelezési csatlakoztatásokat, például a fax, a tápkábel vagy a telefon csatlakoztatását.

ŐRIZZE MEG EZEKET AZ UTASÍTÁSOKAT.

Információk a nyomtatóról

További információk a nyomtatóról

Mit keres?	Itt található
Kezdeti beállítási utasítások: <ul style="list-style-type: none"> • A nyomtató csatlakoztatása • A nyomtatószoftver telepítése 	Telepítési dokumentáció – A nyomtatóhoz mellékelve kapta a telepítési dokumentációt.
További beállítások és utasítások a nyomtató használatához: <ul style="list-style-type: none"> • Papír és különleges anyagok kiválasztása és tárolása • Papír betöltése • Nyomtatóbeállítások konfigurálása • Dokumentumok és fotók megtekintése, nyomtatása • A nyomtatószoftver telepítése és használata • A nyomtató konfigurálása a hálózaton • A nyomtató ápolása és karbantartása • Hibaelhárítás és problémamegoldás 	<i>Felhasználói útmutató és Rövid használati útmutató</i> – Az útmutatók a <i>Szoftver és dokumentáció</i> CD-n is megtalálhatók. További információért látogasson el a webhelyünkre a www.dell.com/support/manuals címen.
Útmutatás a következőkhöz: <ul style="list-style-type: none"> • A nyomtató csatlakoztatása Ethernet hálózathoz • Nyomtatócsatlakoztatási problémák hibaelhárítása 	<i>Hálózati útmutató</i> – nyissa meg a <i>Szoftver és dokumentáció</i> CD-t, majd navigáljon a következőhöz: Dokumentáció > Használati útmutató és egyéb kiadványok > Hálózati útmutató
Segítség a nyomtatószoftver használatához	Windows vagy Mac súgó – A nyomtatószoftver vagy -alkalmazás elindítása után kattintson a Help (Súgó) lehetőségre. A  ikonra kattintva tartalomtól függő tájékoztatást jeleníthet meg. Megjegyzések: <ul style="list-style-type: none"> • A súgó automatikusan települ a nyomtatószoftverrel. • A nyomtatószoftver a nyomtató programmapájában vagy az asztalon található, az operációs rendszertől függően.
A legújabb támogatási információk, frissítések és műszaki segítségnyújtás: <ul style="list-style-type: none"> • Dokumentáció • Meghajtóprogramok letöltése • Termékfrissítés • Szerviz hívása és javítási információk • Rendelés állapota • Azonnali segítségnyújtás csevegőprogramon • Segítségnyújtás e-mailben • Telefonos támogatás 	A Dell támogatási webhelye – www.dell.com/support/printers Az adott ország vagy terület segítségnyújtó telefonszámait és elérhetőségük idejét megtalálja a támogatás webhelyén. A gyorsabb ügyintézés érdekében készítse elő a következő adatokat: <ul style="list-style-type: none"> • Szervizcímke • Expressz szervizkód Megjegyzés: A szervizcímket és az expressz szervizkódot a nyomtatókészüléken találja meg.

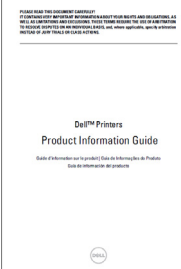
Mit keres?	Itt található
<ul style="list-style-type: none"> Szoftverek és illesztőprogramok – hitelesített illesztőprogramok a nyomtatóhoz és telepítőprogramok a Dell nyomtatószoftverhez Readme fájlok—Utolsó pillanatban történt műszaki változtatások vagy gyakorlott felhasználók, szakemberek számára szóló műszaki anyagok. 	<p><i>Software and Documentation</i> (Szoftverek és dokumentáció) CD</p>
<ul style="list-style-type: none"> Kellékek és tartozékok a nyomtatóhoz Tartalék festékkazetta 	<p>A Dell nyomtatókellékek webhelye – www.dell.com/printers A nyomtatókellékeket megvásárolhatja az interneten, telefonon vagy a kijelölt üzletekben.</p>
<ul style="list-style-type: none"> Biztonsági információk a nyomtató előkészítésével kapcsolatban Szabályozások Garanciavállalás 	<p><i>Termékinformációs útmutató</i></p>  <p>Megjegyzés: Lehet, hogy a <i>Termékinformációs útmutató</i> nem érhető el az Ön országában vagy régiójában.</p>

A nyomtató helyének kiválasztása

A nyomtató helyének kiválasztásakor hagyjon elég helyet a tálcák, fedelek és ajtók kinyitásához. Ha hardverkiegészítőket kíván telepíteni, akkor hagyjon nekik is elegendő helyet. Fontos:

- A nyomtatót megfelelően földelt és könnyen hozzáférhető konnektor közelében helyezze el.
- Győződjön meg róla, hogy a helyiség megfelel az ASHRAE 62 szabvány vagy a CEN Technical Committee 156 szabvány legutolsó verziójának.
- A nyomtatót egy sima, szilárd és stabil felületre helyezze.
- A nyomtatót:
 - Tartsa tisztán, szárazon és pormentesen.
 - Tartsa távol tűzőkapcsoktól és gemkapcsoktól.
 - Tartsa távol a légkondicionálók, fűtőtestek vagy ventilátorok közvetlen légmozgásától.
 - Ne tegye ki közvetlen napfénynek vagy túlzott nedvességnek.
- Nézze meg az ajánlott hőmérsékleteket, és kerülje a hőingadozást.

Környezeti hőmérséklet	16–32°C (60–90°F)
Tárolási hőmérséklet	-20–40°C (-4–104°F)

- A megfelelő szellőzés érdekében tartsa be a következő javasolt távolságokat:

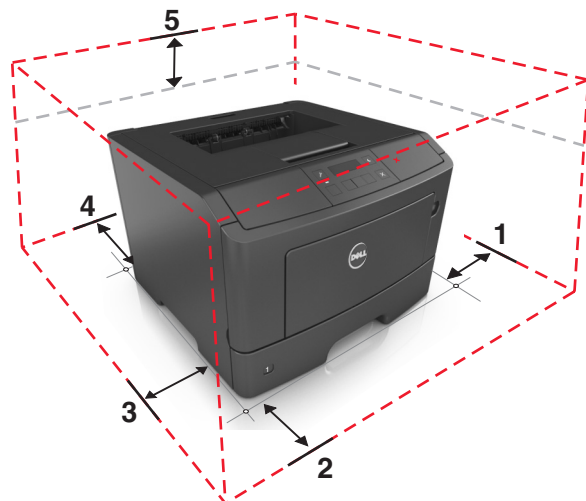

1	Jobb oldal	300 mm (12 hüvelyk)
2	Előlap	510 mm (20 hüvelyk)
3	Bal oldalon	200 mm (8 hüvelyk)
4	Hátul	200 mm (8 hüvelyk)
5	Fent	300 mm (12 hüvelyk)

Nyomtatókonfigurációk

⚠ VIGYÁZAT! SÉRÜLÉSVESZÉLY: A berendezés stabilitásvesztésének elkerülése érdekében minden egyes tálcába külön-külön töltsse be a papírt. A többi tálcát tartsa csukva, amíg szüksége nincs rájuk.

Konfigurálhatja úgy a nyomtatót, hogy egy kiegészítő 550 lapos tálcát ad hozzá. A kiegészítő tálca telepítésre vonatkozó információkért kérjük, tekintse át a következőt: [„Kiegészítő tálcák telepítése” a\(z\) 17. oldalon.](#)

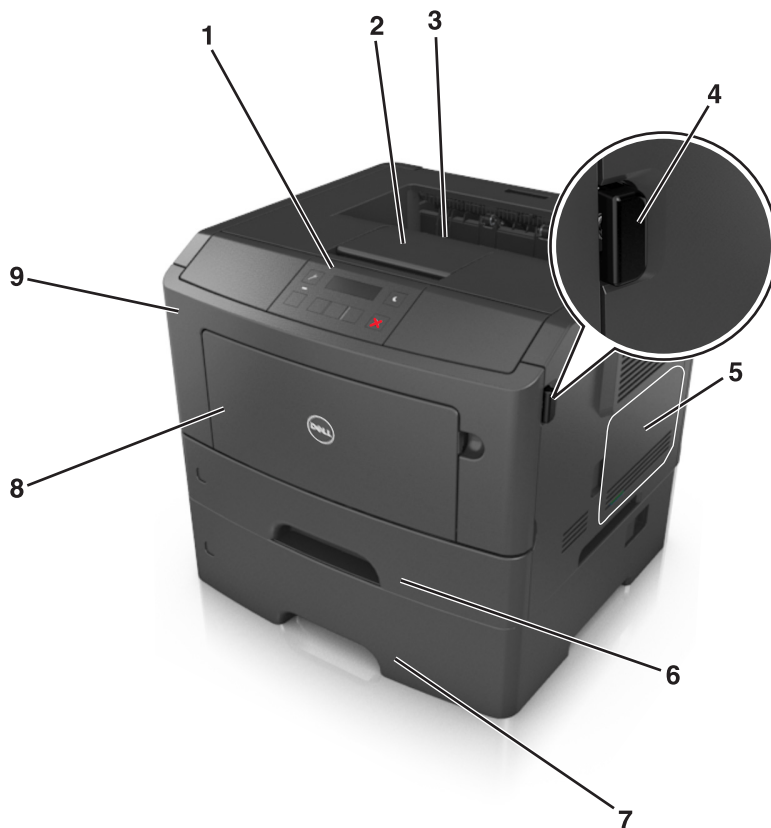

1	A nyomtató vezérlőpanelje
2	Papírmegállító
3	Normál rekesz
4	Az elülső ajtó kiadógombja
5	Vezérlőkártya-ajtó
6	Normál 250 lapos tálca
7	550 lapos kiegészítő tálca Megjegyzés: Zárható 550 lapos tálca is kapható. További információért fíradjon el oda, ahol a nyomtatót vásárolta.
8	50 lapos többcélú adagoló
9	Elülső ajtó

A nyomtató kezelőpaneljének használata

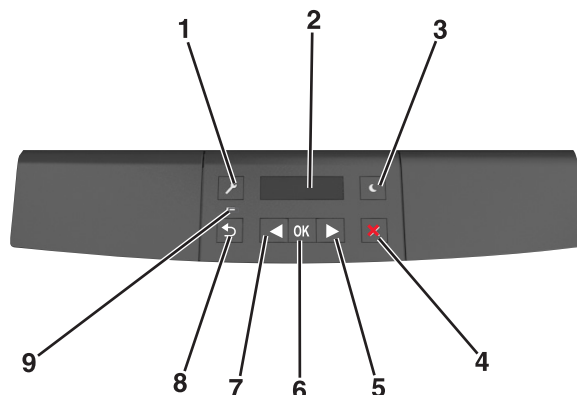

Elem	Funkció
1 Menük gomb	Nyissa meg a menüket. Megjegyzések: <ul style="list-style-type: none"> A menük csak akkor érhetőek el, ha a nyomtató Kész állapotban van. Ha egy menün belüli navigáció közben megnyomja a gombot, a nyomtató kezelőpanelje a legfelső menüképernyőre lép.
2 Kijelző	A nyomtatási lehetőségek, valamint az állapot- és hibaüzenetek megtekintése.
3 Alvó gomb	Alvó vagy Hibernált üzemmód engedélyezése. Megjegyzések: <ul style="list-style-type: none"> Bármely gomb megnyomása felébreszti a nyomtatót az Alvó módból. Ha megnyomja az Alvó gombot vagy a főkapcsolót, az felébreszti a nyomtatót hibernált módból.
4 Stop gomb	<ul style="list-style-type: none"> Kilép a menükből, és a nyomtató visszatér Kész állapotba. A nyomtatási tevékenységek, például nyomtatás vagy betűkészletek letöltésének leállítása
5 Jobbra nyíl gomb	<ul style="list-style-type: none"> Lépegetés a menük, képernyők és menübeállítások között. Lépegetés a beállítások között vagy a szövegben. Numerikus értékkel rendelkező menük esetében nyomja meg és tartsa lenyomva az egyik nyíl gombot a beállítások közötti lépegetéshez. Engedje fel a gombokat, amikor megjelenik a kívánt érték.
6 Kiválasztás gomb	<ul style="list-style-type: none"> Megnyit egy menüt. Egy menü esetén megjeleníti az összes választható értéket vagy beállítást. Az aktuális alapértelmezett beállításokat csillag (*) jelzi. Menti a megjelenített értékeket új alapértelmezett felhasználói beállításként.
7 Balra nyíl gomb	<ul style="list-style-type: none"> Lépegetés a menük, képernyők és menübeállítások között. Lépegetés a beállítások között vagy a szövegben. Numerikus értékkel rendelkező menük esetében nyomja meg és tartsa lenyomva az egyik nyíl gombot a beállítások közötti lépegetéshez. Engedje fel a gombokat, amikor megjelenik a kívánt érték.
8 Vissza gomb	Visszatérés az előző képernyőhöz.
9 Jelzőfény	A nyomtató állapotának meghatározása.

A jelzőfényeknél és az Alvó gombnál látható színek megértése

A nyomtató kezelőpanelének jelzőfényeinek és az alvó gombnál látható szín a megfelelő nyomtatóállapotról tanúskodik.

Jelzőfény	A nyomtató állapota
Ki	A nyomtató kikapcsolt vagy Hibernált üzemmódban van.
Villogó zöld	A nyomtató bemelegszik, adatokat dolgoz fel vagy nyomtat.
Folyamatosan világító zöld	A nyomtató be van kapcsolva, tétlen.
Villogó vörös	A nyomtató felhasználói beavatkozást igényel.

Alvó gomb fénye	A nyomtató állapota
Ki	A nyomtató kikapcsolt, inaktív vagy üzembesz állapotban van.
Folyamatos aranyárga fény	A nyomtató alvó üzemmódban van.
Villogó aranyárga	A nyomtató Hibernált üzemmódba lép, vagy felébred onnan.
A gomb 0,1 másodpercig aranyárgán villog, majd teljesen kialszik 1,9 másodpercre, és ezt a ciklust ismétli	A nyomtató Hibernált üzemmódban van.

A beágyazott webkiszolgáló használata

Megjegyzés: Ez a funkció kizárólag hálózati nyomtatókon, illetve nyomtatókiszolgálóra csatlakoztatott nyomtatókon érhető el.

Ha a nyomtató hálózatba van kötve, akkor az Embedded Web Server (beágyazott webkiszolgáló) segítségével végezze el a következőket:

- Tekintse meg a nyomtató vezérlőpaneljének virtuális kijelzőjét.
- Ellenőrizze a nyomtatókellékek állapotát.
- Konfigurálja a kellékanyagok értesítéseit.
- Konfigurálja a nyomtatóbeállításokat.
- Konfigurálja a hálózatbeállításokat.
- Tekintse meg a jelentéseket.

Ha azt akarja, hogy a nyomtató elérje a beágyazott webkiszolgálót:

1 Nézze meg a nyomtató IP-címét:

- A Network/Ports menü TCP/IP részéből
- A hálózati beállítási oldalt vagy menübeállítási oldalt kinyomtatva, és megkeresve a TCP/IP részt

Megjegyzések:

- Az IP-cím számok négyelemű, pontokkal elválasztott halmaz, például 123.123.123.123.
- Ha használ proxykiszolgálót, átmenetileg tiltsa le a weboldal megfelelő betöltése érdekében.

2 Nyisson meg egy webböngészőt, és írja be a nyomtató IP-címét a címmezőbe.

3 Nyomja le az **Enter** billentyűt.

Megjelenik a Beépített webszerver oldala.

A Helyi nyomtató beállítási segédprogram használata

- 1 Nyissa meg a Helyi nyomtató beállítási segédprogramot az alkalmazások listájáról vagy a Start menüből a nyomtatóbeállítások módosításához.
- 2 Mentse el a módosításokat az Actions (Műveletek) menü segítségével.

Megjegyzés: A beállítások más nyomtatókra való küldéséhez mentse el a beállításokat egy parancsfájlba.

További nyomtatóbeállítások

Belső kiegészítők telepítése

⚠ VIGYÁZAT! ÁRAMÜTÉS VESZÉLYE: Ha a vezérlőkártyával dolgozik, vagy kiegészítő hardvert vagy memóriát helyez a nyomtatóba a beállítást követően, akkor kapcsolja ki a nyomtatót, és húzza ki a tápkábelt a konnektorból. Ha bármilyen más eszköz is csatlakozik a nyomtatóhoz, akkor azt is kapcsolja ki, és húzza ki a nyomtatóval összekötő kábelt.

Megrendelhető belső kiegészítők

Memóriakártyák

- Flash memória
- Karakterkészletek

Hozzáférés a vezérlőkártyához

⚠ VIGYÁZAT! ÁRAMÜTÉS VESZÉLYE: Ha a vezérlőkártyával dolgozik, vagy kiegészítő hardvert vagy memóriát helyez a nyomtatóba a beállítást követően, akkor kapcsolja ki a nyomtatót, és húzza ki a tápkábelt a konnektorból. Ha bármilyen más eszköz is csatlakozik a nyomtatóhoz, akkor azt is kapcsolja ki, és húzza ki a nyomtatóval összekötő kábelt.

- 1 Nyissa ki a vezérlőkártya ajtaját.

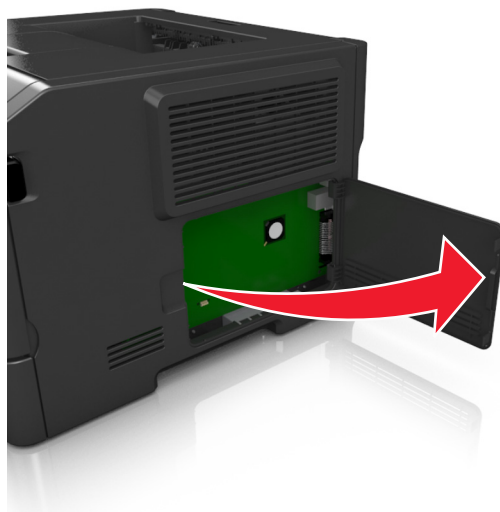

- 2 Keresse meg a memóriakártya csatlakozóját.

Vigyázat - sérülésveszély: A vezérlő alaplaján található elektronikus alkatrészekben könnyen kárt tehet a statikus elektromosság. Érintse meg a nyomtató valamelyik fém alkatrészét, mielőtt a vezérlő alaplajának elektronikus alkatrészeihez vagy csatlakozóihoz nyúlna.

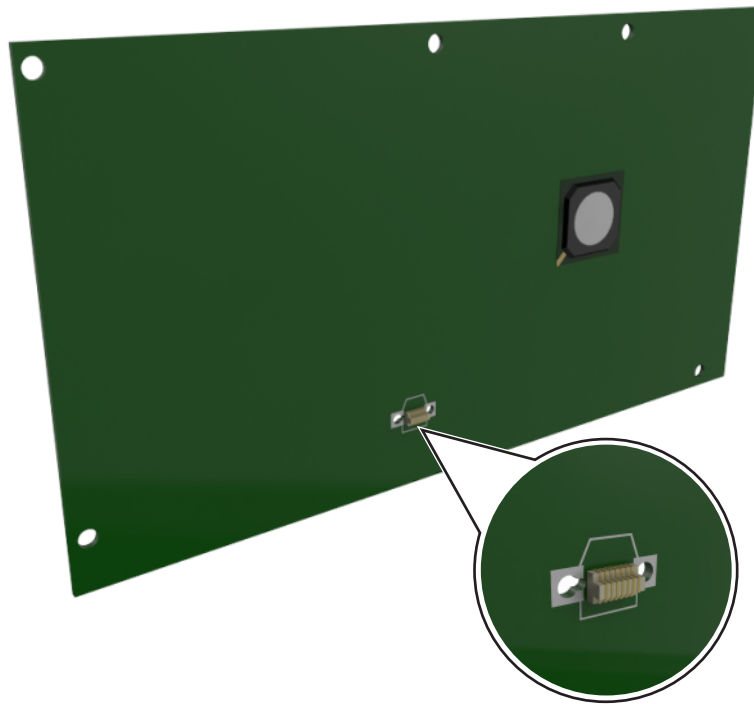

Kiegészítő kártya beszerelése

⚠ VIGYÁZAT! ÁRAMÜTÉS VESZÉLYE: Ha a vezérlőkártyával dolgozik, vagy kiegészítő hardvert vagy memóriát helyez a nyomtatóba a beállítást követően, akkor kapcsolja ki a nyomtatót, és húzza ki a tápkábelt a konnektorból. Ha más eszközök is csatlakoznak a nyomtatóhoz, akkor azokat is kapcsolja ki, és húzza ki a nyomtatóba csatlakozó kábelüket.

Vigyázat - sérülésveszély: A vezérlő alaplajján található elektronikus alkatrészekben könnyen kárt tehet a statikus elektromosság. Érintse meg a nyomtató valamelyik fém alkatrészét, mielőtt a vezérlő alaplajjának elektronikus alkatrészeihez vagy csatlakozóihoz nyúlna.

1 Tegye elérhetővé a vezérlő alaplajját.

További információkért, lásd: [„Hozzáférés a vezérlőkártyához” a\(z\) 14. oldalon.](#)

2 Vegye ki a kiegészítő kártyát a védőcsomagolásból.

Vigyázat - sérülésveszély: Ne érintse meg a modul élén található csatlakozópontokat.

3 A kártyát az oldalánál fogva illessze a kártya műanyag lábait (1) a vezérlő alaplapjának lyukaihoz (2).

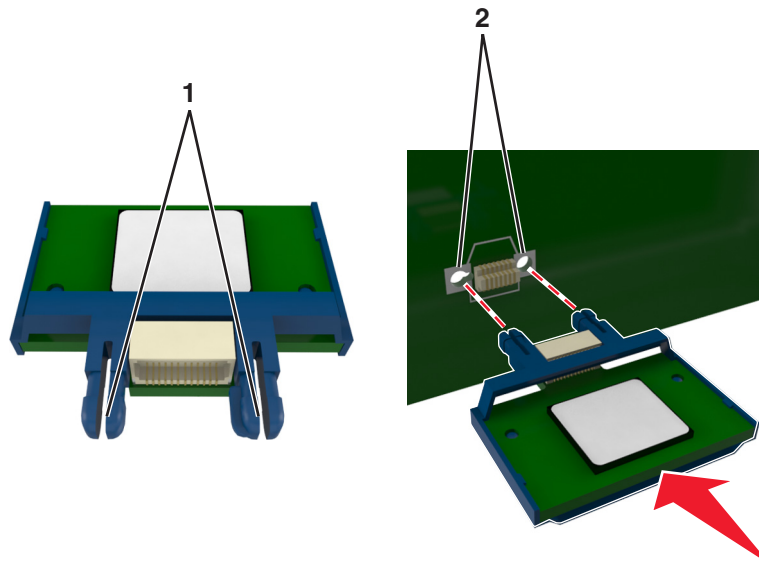

4 Nyomja a kártyát határozottan a helyére az ábrán látható módon.

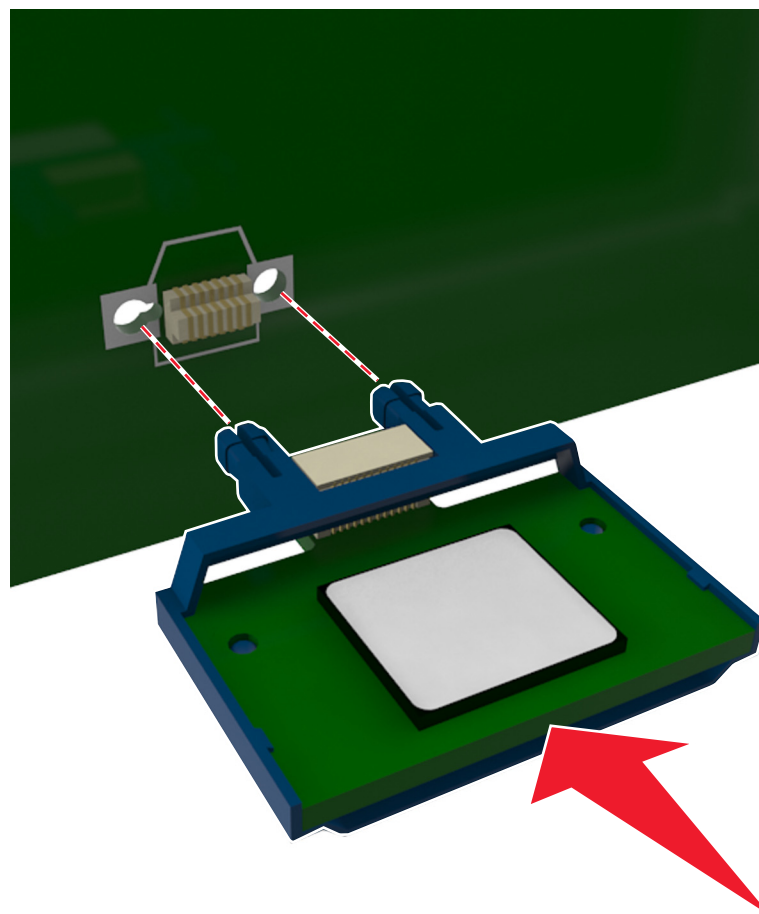

Vigyázat - sérülésveszély: A kártya helytelen behelyezése a kártya és a vezérlő alaplapijának sérüléséhez vezethet.

Megjegyzés: A kártya csatlakozójának teljes hosszában fel kell feküdnie a vezérlő alaplapijára.

5 Csatolja be a vezérlő alaplapijának szervizajtóját.

Megjegyzés: Miután telepítette a nyomtatószoftvert és a hardverkiegészítőket, előfordulhat, hogy a kiegészítőket a nyomtató-illesztőprogramban kézzel kell felvennie, hogy azokat a nyomtatáshoz használni tudja. További információkért, lásd: [„Választható lehetőségek hozzáadása a nyomtató-illesztőprogramban” a\(z\) 20. oldalon.](#)

Hardverkiegészítők telepítése

Kiegészítő tálcák telepítése

⚠ VIGYÁZAT! ÁRAMÜTÉS VESZÉLYE: Ha a vezérlőkártyával dolgozik, vagy kiegészítő hardvert vagy memóriát helyez a nyomtatóba a beállítást követően, akkor kapcsolja ki a nyomtatót, és húzza ki a tápkábelt a konnektorból. Ha bármilyen más eszköz is csatlakozik a nyomtatóhoz, akkor azt is kapcsolja ki, és húzza ki a nyomtatóval összekötő kábelt.

1 Kapcsolja ki a nyomtatót a tápkapcsolóval, majd húzza ki a tápkábelt a csatlakozóaljzatból.



2 Csomagolja ki a tálcát, majd távolítsa el róla az összes csomagolóanyagot.

3 Vegye le a tálcát a talpról.

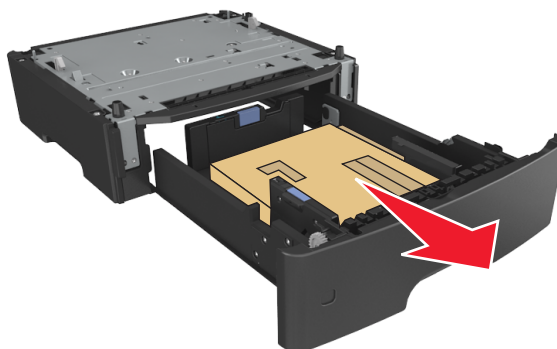

4 Távolítson el minden csomagolóanyagot a tálca belsejéből.

5 Helyezze a tálcát a talpra.

6 Helyezze a tálcát a nyomtató közelébe.

7 Igazítsa egymáshoz a nyomtatót és a tálcát, majd lassan eressze le a nyomtatót a helyére.



8 Csatlakoztassa a tápkábelt a nyomtatóhoz, illetve egy megfelelően földelt elektromos aljzathoz, majd kapcsolja be a nyomtatót.



Megjegyzés: Miután telepítette a nyomtatószoftvert és a hardverkiegészítőket, szükséges lehet a kiegészítők nyomtató-illesztőprogramban kézzel történő hozzáadása, hogy azok elérhetők legyenek a nyomtatási feladatokhoz. További információért, lásd: [„Választható lehetőségek hozzáadása a nyomtató-illesztőprogramban” a\(z\) 20. oldalon.](#)

A kábelek csatlakoztatása

Csatlakoztassa a nyomtatót a számítógéphez egy USB- vagy párhuzamos kábellel, illetve a hálózathoz egy Ethernet-kábellel.

Győződjön meg róla, hogy az alábbiak össze vannak illesztve:

- A kábelen levő USB-jel és a nyomtató USB-jele
- A párhuzamos kábel a párhuzamos porttal
- A megfelelő Ethernet-kábel az Ethernet-porttal

Vigyázat - sérülésveszély: Nyomtatás közben ne érjen az USB-kábelhez, a hálózati adapterhez vagy a nyomtató ábrán jelzett részéhez. Adatvesztés vagy meghibásodás következhet be.

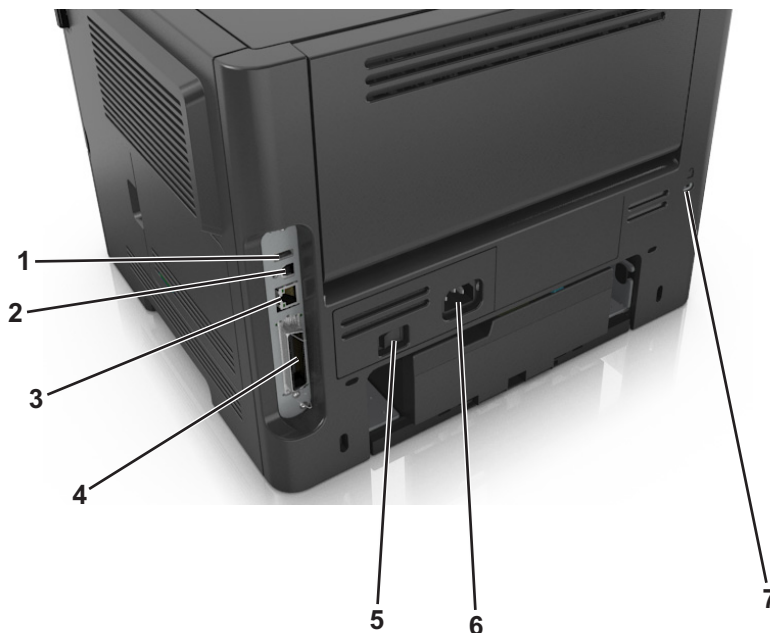

	Elem	Funkció
1	USB-port*	Opcionális vezeték nélküli hálózati adapter csatlakoztatása.
2	USB-nyomtatóport	A nyomtató csatlakoztatása egy számítógéphez.
3	Ethernet-port*	A nyomtató csatlakoztatása hálózathoz.
4	Párhuzamos port*	A nyomtató csatlakoztatása egy számítógéphez.
5	Tápkapcsoló	A nyomtató be- és kikapcsolása.
6	A nyomtató tápkábelének aljzata	A nyomtató fali aljzathoz csatlakoztatása.
7	Biztonsági nyílás	A nyomtatót helyben rögzítő zár csatlakoztatása.

* Ezek a portok csak egyes nyomtatótípusokon érhetők el.

A nyomtatószoftver beállítása

A nyomtató telepítése

- 1 Szerezze be a szoftvertelepítő csomag egy példányát.
- 2 Futtassa a telepítőt, majd kövesse a számítógép képernyőjén megjelenő utasításokat.
- 3 Macintosh rendszeren adjon hozzá a nyomtatót.

Megjegyzés: Keresse meg a nyomtató IP-címét a Network/Ports (Hálózat/portok) menü TCP/IP részében.

Helyi nyomtató beállításai segédprogram telepítése

- 1 Keresse fel a www.dell.com/support/printers webhelyet, és töltsse le a szoftvert.
- 2 Kattintson duplán a szoftvertelepítő csomagra.
- 3 Válasszon telepítési módot, majd kattintson a **Telepítés** gombra.
- 4 Kattintson a **Telepítés** gombra a telepítés elindításához.
- 5 Kattintson az **Elfogadom** lehetőségre a licencszerződés elfogadásához.
- 6 Kattintson a **Folytatás** gombra, majd kövesse a számítógép képernyőjén megjelenő utasításokat.

Megjegyzések:

- A Helyi nyomtató beállításai segédprogrammal minden nyomtatási feladatnál módosíthatja a festékmennyiséget, az energiatakarékos módot és a papírméret-beállításokat. A nyomtatószoftverrel módosíthatja az egyes nyomtatási feladatok esetén ezeket a beállításokat.
- Ez a segédprogram nem minden nyomtatómodellnél támogatott.

Választható lehetőségek hozzáadása a nyomtató-illesztőprogramban

Útmutatás Windows-felhasználók számára

- 1 Nyissa meg a nyomtatók mappát, majd válassza ki a nyomtatót.
- 2 Nyissa meg a Nyomtató tulajdonságai párbeszédpanelt, majd adjon hozzá vagy manuálisan telepítsen lehetőségeket.
- 3 Alkalmazza a módosításokat.

Macintosh-felhasználók számára

- 1 Az Apple menüben a System Preferences (Rendszerbeállítások) lehetőségnél lépjen a nyomtatóhoz, majd válassza az **Options & Supplies** (Kiegészítők és kellékanyagok) > **Driver** (Illesztőprogram) lehetőséget.
- 2 Adja hozzá a telepített hardverkiegészítőket.
- 3 Alkalmazza a módosításokat.

hálózatok

Megjegyzések:

- Mielőtt első alkalommal állítja be a nyomtatót vezeték nélküli hálózaton, vásároljon vezeték nélküli hálózati adaptert. A vezeték nélküli hálózati adapter beszerelésével kapcsolatban az adapterhez mellékelt útmutatóban tájékozódhat.
- Az SSID (Service Set Identifier, szolgáltatáskészlet-azonosító) a vezeték nélküli hálózathoz társított név. A WEP (Wired Equivalent Privacy, vezetékessel egyenértékű biztonság), a WPA (Wi-Fi Protected Access, WiFi-védett hozzáférés), a WPA2 és a 802.1X - RADIUS a hálózatokon használt adatvédelmi megoldások egyes típusai.

A nyomtató üzembe helyezésének előkészítése Ethernet hálózaton

Ha Ethernet hálózathoz szeretné csatlakoztatni nyomtatót, szerezze be a következő adatokat, mielőtt belefogna a beállításba.

Megjegyzés: Ha a hálózat automatikusan osztja ki az IP-címeket a számítógépek és a nyomtatók számára, folytassa a nyomtató telepítését.

- Érvényes, egyedi IP-cím a nyomtató számára a hálózatban
- A hálózati átjáró
- A hálózati maszk
- A nyomtató beceneve (opcionális)

Megjegyzés: Ha becenevet rendel a nyomtatóhoz, egyszerűbben azonosíthatja azt a hálózaton. Használhatja a nyomtató alapértelmezett becenevét, de hozzárendelhet egy másik, könnyebben megjegyezhető nevet is.

Ahhoz, hogy a nyomtatót a hálózathoz csatlakoztassa, szükség van egy Ethernet kábelre, valamint egy szabad portra, amelyhez a nyomtató fizikailag csatlakoztatható. Ha mód van rá, használjon új hálózati kábelt, hogy az esetleg sérült régebbi kábel okozta problémákat elkerülje.

A nyomtató üzembe helyezése vezeték nélküli hálózaton

Megjegyzések:

- Ellenőrizze, hogy a vezeték nélküli hálózati adapter van telepítve van-e a nyomtatóba és megfelelően működik-e.
- Győződjön meg róla, hogy a hozzáférési pont (vezeték nélküli útválasztó) be van kapcsolva és megfelelően működik.

A nyomtató vezeték nélküli hálózaton való üzembe helyezése előtt gondoskodjon róla, hogy rendelkezzen a következő információkkal:

- **SSID** – Az SSID azonosítót más néven hálózathévívnek is hívják.
- **Vezeték nélküli mód (vagy hálózati mód)** – A mód vagy infrastruktúra, vagy ad hoc.
- **Csatorna (ad hoc hálózatokhoz)** – A csatorna alapértéke az infrastruktúra hálózatok esetében az automatikus.

Néhány ad hoc hálózathoz szintén az automatikus beállításra van szükség. Ellenőrizze a rendszergazdánál, ha nem biztos benne, melyik csatornát válassza.

- **Biztonsági mód** – Három alapvető lehetőség választható a Biztonsági módnál:
 - WEP-kulcs

Ha a hálózata egynél több WEP-kulcsot használ, akkor legfeljebb négy adható meg az erre szolgáló mezőkben. Válassza ki a hálózaton jelenleg használatban lévő kulcsot az alapértelmezett WEP-átviteli kulcs megadásával.
vagy
 - WPA vagy WPA2 megosztott kulcs vagy jelszó

A WPA mód titkosítást és egy további biztonsági szintet tartalmaz. A lehetőségek: AES vagy TKIP. Ugyanazt a típusú titkosítást kell beállítani az útválasztón és a nyomtatón, különben a nyomtató nem fog tudni kommunikálni a hálózaton.
 - 802.1X–RADIUS

Ha 802.1X-hálózaton telepíti a nyomtatót, akkor a következőkre lehet szüksége:

 - Hitelesítés típusa
 - Belső hitelesítés típusa
 - 802.1X-felhasználónév és -jelszó
 - Tanúsítványok
 - Nincs biztonság

Ha a vezeték nélküli hálózat semmilyen biztonsági eljárást nem alkalmaz, akkor nincs szükség biztonsági információkra.

Megjegyzés: A nem biztonságos vezeték nélküli hálózatok használata nem javasolt.

Megjegyzések:

- Ha nem ismeri annak vezeték nélküli hálózatnak az SSID azonosítóját, amelyhez a számítógép csatlakozik, indítsa el a számítógép hálózati adapterének vezeték nélküli segédprogramját, és keresse meg a hálózat nevét. Ha nem találja a hálózat SSID azonosítóját vagy a biztonsági adatokat, olvassa el a hozzáférési pont dokumentációját, vagy forduljon a rendszergazdához.
- A vezeték nélküli hálózat WPA-/WPA2 előre megosztott kulcsának/jelszavának beszerzéséhez olvassa el a hozzáférési pont dokumentációját, a hozzáférési pont weblapját, vagy forduljon a rendszergazdához.







A nyomtató csatlakoztatása vezeték nélküli hálózathoz Wi-Fi Protected Setup (WPS) használatával.

Mielőtt vezeték nélküli hálózathoz csatlakoztatná a nyomtatót, győződjön meg az alábbiakról:

- A hozzáférési pont (vezeték nélküli útválasztó) kompatibilis a Wi-Fi Protected Setup (WPS) szabvánnyal. További információ a hozzáférési ponthoz mellékelt dokumentációban található.
- A nyomtatójában található vezeték nélküli hálózati adapter megfelelően csatlakoztatva van, és működik. További információ a vezeték nélküli hálózati adapterhez mellékelt útmutatóban található.

PBC, gombnyomásos beállítás használata







1 Lépjen a következő elemhez a nyomtató kezelőpaneljén:

 >Hálózat/portok >  >[x] hálózat >  >[x] hálózat beállítása >  >Vezeték nélküli >  >Wi-Fi Protected Setup >  >Gombnyomásos módszer indítása > 

2 Kövesse a nyomtató kijelzőjén megjelenő utasításokat.

A Személyes azonosító kód (PIN-kód) használata

1 Lépjen a következő elemhez a nyomtató kezelőpaneljén:

 >Hálózat/portok >  >[x] hálózat >  >[x] hálózat beállítása >  >Vezeték nélküli >  >Wi-Fi Protected Setup >  >PIN-módszer indítása > 

2 Másolja ki a nyolc karakteres WPS PIN-kódot.

3 Nyisson meg egy webböngészőt, és írja be a hozzáférési pont IP-címét a címmezőbe.

Megjegyzések:

- Az IP-cím számok négyelemű, pontokkal elválasztott halmaza, például 123.123.123.123.
- Ha használ proxykiszolgálót, átmenetileg tiltsa le a weboldal megfelelő betöltése érdekében.

4 Hozzáférés a WPS-beállításokhoz. További információ a hozzáférési ponthoz mellékelt dokumentációban található.

5 Adja meg a nyolc karakteres PIN-kódot, majd mentse a beállítást.

A nyomtató csatlakoztatása vezeték nélküli hálózatokhoz a nyomtatószoftver segítségével

Megjegyzések:

- Győződjön meg róla, hogy a nyomtató be van kapcsolva.
- Győződjön meg arról, hogy a nyomtatójában található vezeték nélküli hálózati adapter megfelelően működik. A vezeték nélküli hálózati adapter beszerelésével kapcsolatban az adapterhez mellékelt útmutatóban található információ.

A Vezeték nélküli hálózat beállítása segédprogram használata (csak Windows rendszer esetén)

1 Ellenőrizze, hogy a nyomtatószoftver már telepítve van-e.

2 Használja a keresési parancsot a Start menüben a Nyomtató kezdőlapjának megkereséséhez.

3 Nyissa meg a Nyomtató kezdőlapját, majd kattintson a **Beállítások >Vezeték nélküli hálózat beállítása segédprogram** elemre.

4 Kövesse a számítógép képernyőjén megjelenő lépéseket.

A Wireless Setup Assistant segédprogram futtatása (Macintosh használata esetén)

A Wireless Setup Assistant segédprogrammal a következőket végezheti el:

- A nyomtató beállítása egy meglévő vezeték nélküli hálózathoz való kapcsolódásra.
- Egy nyomtató hozzáadása meglévő ad-hoc hálózathoz.
- A vezeték nélküli beállítások módosítása a telepítés után.
- A nyomtató telepítése további hálózati számítógépekre.

A Wireless Setup Assistant segédprogram telepítése

- 1 Látogasson el a Dell támogatási honlapjára a www.dell.com/support/printers címen.
- 2 Töltse le a legújabb Wireless Setup Assistant alkalmazást.
- 3 Kattintson duplán a letöltött szoftvertelepítő csomagra.
- 4 Kövesse a számítógép képernyőjén megjelenő utasításokat.

A Wireless Setup Assistant segédprogram elindítása

Megjegyzések:

- Ellenőrizze, hogy a nyomtató be van-e kapcsolva.
 - Győződjön meg róla, hogy a vezeték nélküli hálózati adapter csatlakoztatva van a nyomtatójához, és megfelelően működik.
- 1 Lépjen a Finder ablakban a következő ponthoz:
Applications (Alkalmazások) > válassza ki a nyomtató mappáját.
 - 2 Kattintson duplán a **Wireless Setup Assistant** lehetőségre, és kövesse a számítógép képernyőjén megjelenő utasításokat.

Megjegyzés: Ha problémát tapasztal az alkalmazás futtatása közben, kattintson a  ikonra.

A nyomtató csatlakoztatása vezeték nélküli hálózathoz a beágyazott webkiszolgáló használatával

Mielőtt elkezdené a műveleteket, győződjön meg a következőkről:

- A nyomtató ideiglenesen csatlakoztatva van Ethernet-hálózathoz.
- Vezeték nélküli hálózati adapter van telepítve a nyomtatóba és az megfelelően működik. További információ a vezeték nélküli hálózati adapterhez mellékelt útmutatóban található.

- 1 Nyisson meg egy webböngészőt, és írja be a nyomtató IP-címét a címmezőbe.

Megjegyzések:

- Tekintse meg a nyomtató IP-címét a nyomtató kezelőpaneljén. Az IP-cím számok négyelemű, pontokkal elválasztott halmaz, például 123.123.123.123.
 - Ha használ proxykiszolgálót, átmenetileg tiltsa le a weboldal megfelelő betöltése érdekében.
- 2 Kattintson a **Beállítások >Hálózat/portok >Vezeték nélküli** elemre.
 - 3 Módosítsa a beállításokat a hozzáférési pontnak (vezeték nélküli útválasztónak) megfelelően.
Megjegyzés: Ügyeljen a megfelelő SSID azonosító megadására.
 - 4 Kattintson a **Küldés** gombra.
 - 5 Kapcsolja ki a nyomtatót, majd húzza ki az Ethernet-kábelt. Ezután várjon legalább öt másodpercet, majd kapcsolja vissza a nyomtatót.
 - 6 Annak ellenőrzésére, hogy a nyomtató csatlakozik-e a hálózathoz, nyomtasson ki egy hálózatbeállítási oldalt. Majd a [x] hálózati kártya részben nézze meg, hogy az állapot „Csatlakoztatva” értéket mutat-e.

A nyomtatóbeállítás ellenőrzése

A menübeállítás oldal nyomtatása

Az aktuális menübeállítások áttekintéséhez és annak ellenőrzéséhez, hogy a nyomtatókiegészítők megfelelően vannak-e telepítve, nyomtasson ki egy menübeállítási oldalt.

Megjegyzés: Ha még nem módosította a menüelemeket, akkor a menübeállítási oldalon a gyári alapértelmezett beállítások szerepelnek. Amikor módosítja és menti a menüelemeket, azok lecserélik a gyári alapértelmezett beállításokat *felhasználói alapértelmezett beállításokként*. Egy felhasználói alapértelmezett beállítás addig marad érvényben, amíg nem fér hozzá ismét a menühöz, módosít egy értéket, és menti azt.

Lépjen a következő elemhez a nyomtató kezelőpaneljén:



Hálózatbeállítási oldal nyomtatása

Ha a nyomtató a hálózathoz csatlakozik, nyomtasson ki egy hálózatbeállítási oldalt a hálózati kapcsolat ellenőrzéséhez. Az oldal ezenfelül fontos, a hálózati nyomtatási konfiguráció megoldását segítő információkat is tartalmaz.

1 Lépjen a következő elemhez a nyomtató kezelőpaneljén:



Megjegyzés: Ha telepítve van egy opcionális nyomtatókiszolgáló, akkor megjelenik az **[x] hálózatbeállítási oldal nyomtatása** felirat.

2 Ellenőrizze a hálózatbeállítási oldal első szakaszát, és győződjön meg róla, hogy az állapot értéke a Csatlakoztatva.

Ha az állapot értéke Nincs csatlakoztatva, akkor lehet, hogy a hálózati csatlakozó nem aktív, vagy a hálózati kábel hibásan működik. Lépjen kapcsolatba a rendszergazdával a megoldás érdekében, majd nyomtasson ki egy másik hálózatbeállítási oldalt.

Papír és speciális adathordozó betöltése

A papír és speciális adathordozók kiválasztása és kezelése hatással lehet a dokumentumok nyomtatásának megbízhatóságára. További információkért lásd: [„Papírelakadások elkerülése” a\(z\) 95. oldalon](#) és [„A papír tárolása” a\(z\) 43. oldalon](#).

A papírméret és a papírtípus beállítása

1 Lépjen a következő elemhez a nyomtató kezelőpaneljén:



2 Válassza a(z) **[x] tálca mérete** vagy **[x] tálca típusa** lehetőséget, majd nyomja meg a **OK** gombot.

3 Módosítsa a papírméret vagy -típus beállítását, majd nyomja meg a **OK** gombot.

Megjegyzések:

- A papírméret beállítását manuálisan kell elvégezni a normál 250 lapos (1. tálca), a kiegészítő 550 lapos tálca (2. tálca) és a többcélú adagoló esetén a Papírméret menüben.
- A gyári alapértelmezett papírtípus az 1. tálcában a normál papír.
- A gyári alapértelmezett papírtípus a többcélú adagolóban a 6. egyéni típus.
- A papírtípus-beállítást minden tálcánál manuálisan kell megadni.

Az univerzális papírbeállítások konfigurálása

Az univerzális papírméret egy felhasználó által definiált beállítás, amellyel olyan méretű papírokra nyomtathat, amelyek nem találhatók meg a nyomtató menüjében.

Megjegyzések:

- A legnagyobb támogatott Univerzális méret: 216 x 355,6 mm (8,5 x 14 hüvelyk).
- A legkisebb támogatott Univerzális méret a többcélú adagolóban: 76 x 127 mm (3 x 5 hüvelyk). A legkisebb támogatott Univerzális méret a kiegészítő tálcában: 183 x 210 mm (7,2 x 8,3 hüvelyk).

Lépjen a következő elemhez a nyomtató kezelőpaneljén:

 > Papír menü >  > Univerzális beállítás >  > Mértékegységek >  > válassza ki a mértékegységet > 

Adja meg a papír magasságát és szélességét.

1 Lépjen a következő elemhez a nyomtató kezelőpaneljén:

 > Papír menü >  > Univerzális beállítás >  > Mértékegységek >  > válassza ki a mértékegységet > 

2 A nyílombok segítségével jelenítse meg az **Álló magasság** vagy **Álló szélesség** lehetőséget, majd nyomja le a  gombot.

3 Módosítsa a beállítást, majd nyomja meg a  gombot.

A normál tároló és a papírmegállító használata

A normál tároló legfeljebb 150 lap 75 g/m² (20 font) papír tárolására képes. A nyomatok a nyomtatott felülettel lefelé vannak a tárolóban. A normál tárolóhoz egy papírmegállító is tartozik, amely megakadályozza, hogy az összegyűlt papír kicsússzon a tárolóból.

A papírmegállítót úgy tudja kinyitni, ha meghúzza, így az előrecsúszik.



Megjegyzés: Ha a nyomtatót máshová helyezi, csukja le a papírmegállítót.

Tálcák betöltése

⚠ VIGYÁZAT! SÉRÜLÉSVESZÉLY: A berendezés stabilitásvesztésének elkerülése érdekében minden egyes tálcába külön-külön töltsse be a papírt. A többi tálcát tartsa csukva, amíg szüksége nincs rájuk.

1 Húzza ki teljesen a tálcát.

Megjegyzés: Ne távolítsa el a tálcákat, amíg nyomtatás zajlik, vagy amíg a **Foglalt** felirat látszik a nyomtató képernyőjén. Ha így tesz, az elakadást okozhat.



2 Nyomja össze a papírszélesség-vezető fület, majd csúsztassa a megfelelő pozícióba a betöltendő papírmérethez.

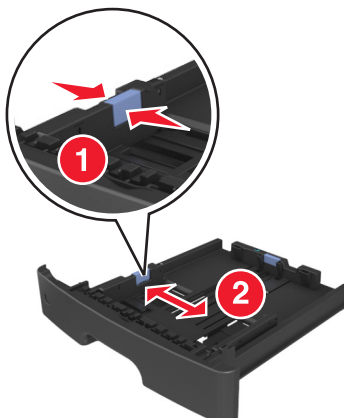

3 Nyomja össze a papírhosszúság-vezető fület, majd csúsztassa a megfelelő pozícióba a betöltendő papírmérethez.

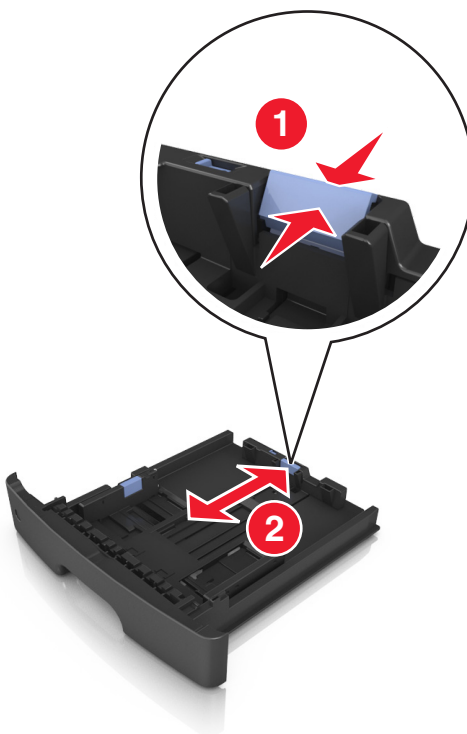

Megjegyzések:

- Egyes papírméreteknél, így a letter, legal és A4 méretnél, nyomja össze a papírhosszúság-vezetőket, majd csúsztassa őket hátra a hosszúság beállításához.
- Ha A6-os méretű papírt szeretne betölteni a normál tálcába, akkor nyomja össze a papírhosszúság-vezetőket, majd csúsztassa azokat a tálca középre, az A6-os méret pozíciójába.
- Győződjön meg arról, hogy a hossz- és szélvezetők illeszkedjenek a tálca alján lévő papírméret-mutatókhoz.

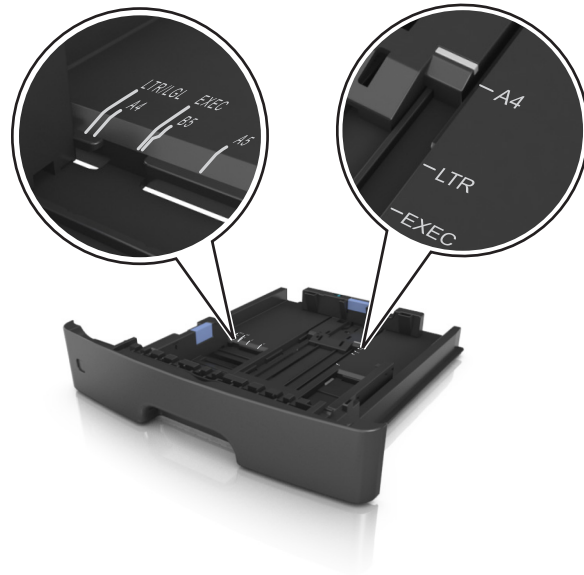

- 4 Hajlítsa meg és legyezze meg párszor a papírköteget, hogy a papírlapok ne tapadjanak össze. Ne hajtsa meg, és ne gyűrje össze a papírt. Egyenesítse ki a köteg szélét egy egyenes felületen.

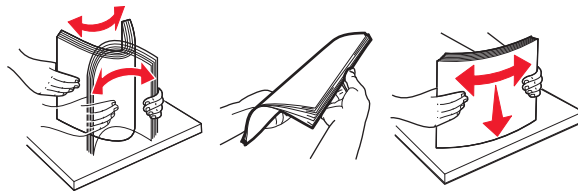

- 5 Töltse be a papírköteget.

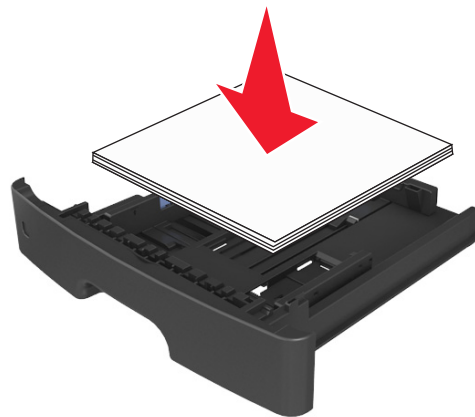

Megjegyzések:

- Ha újrahasznosított vagy előnyomott papírt használ, a nyomtatandó oldallal lefelé töltse be.
- Előlyukasztott papírt úgy helyezzen be, hogy a felső élnél lévő lyukak a tálca eleje felé essenek.
- Fejléces papír betöltése esetén helyezze a lapot fejjel lefelé úgy, hogy annak felső éle a tálca eleje felé essen. A kétoldalas nyomtatáshoz a fejléces papírt a nyomtatott felületével lefelé töltse be a tálca elülső feléhez.
- Ügyeljen, hogy a papírköteg felső lapja a szélességvezető oldalán látható maximális feltöltési jel alatt legyen.

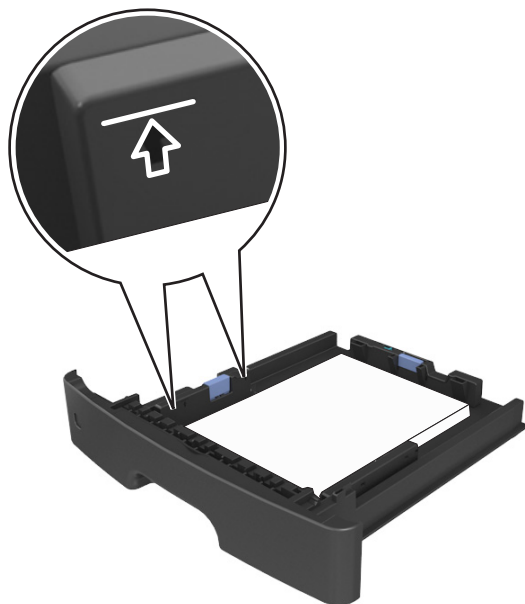

6 Helyezze vissza a tálcát.



7 Állítsa be a nyomtató kezelőpaneljének Papír menüjében a papírtípust és papírméretet úgy, hogy az megegyezzen a tálcába töltött papírral.

Megjegyzés: A papírelakadások és a nem megfelelő minőségű nyomtatás elkerülése érdekében a megfelelő papírméretet és -típust állítsa be.

Hordozó betöltése a többcélú adagolóba

Használja a többcélú adagolót, ha többféle méretű és típusú papírra vagy speciális hordozóra - úgy mint kártyák, fóliák és borítékok - szeretne nyomtatni. Fejléces papírra történő egyoldalas nyomtatás esetén is használhatja.

- 1 Nyissa ki a többcélú adagolót.



- a Húzza ki a többcélú adagoló hosszabbítóját.

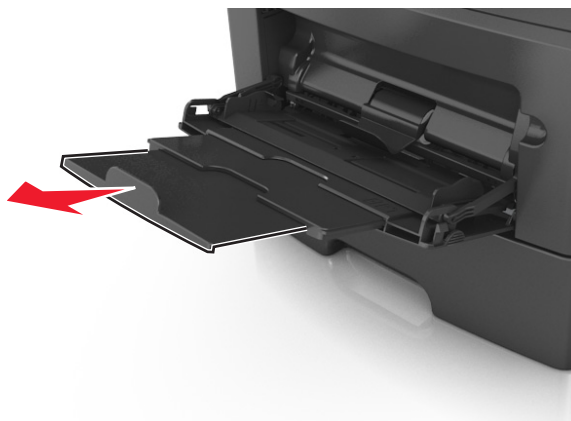

- b Húzza ki a hosszabbítót finoman úgy, hogy a többcélú adagoló teljesen ki legyen bővítve, és nyitva legyen.



- 2 Nyomja össze a bal oldali papírszélesség-vezető fület, majd tolja a papírvezetőket a megfelelő pozícióba a betöltendő papírhoz.

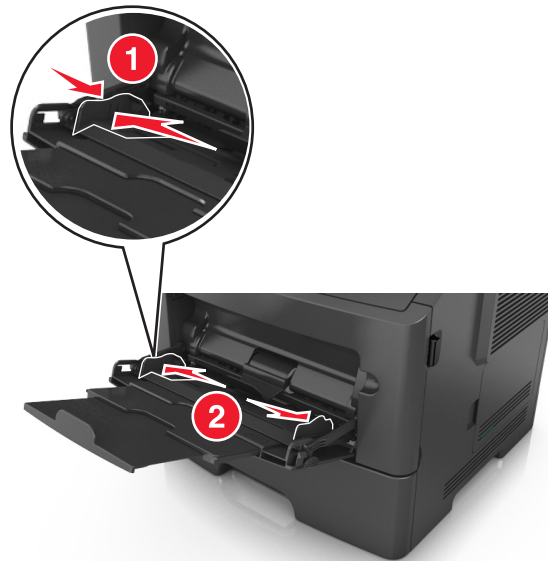

- 3 Készítse elő a papírt vagy speciális hordozót a betöltéshez.

- Hajlítsa meg és legyezze meg párszor a papírköteget, hogy a papírlapok ne tapadjanak össze. Ne hajtsa meg, és ne gyűrje össze a papírt. Egyenesítse ki a köteg szélét egy egyenes felületen.

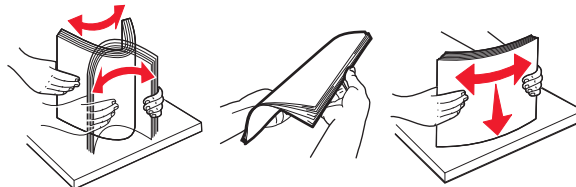

- Az írásvetítő fóliákat az élüknél fogja meg. Hajlítsa meg és legyezze meg párszor a fóliaköteget, hogy a fóliák ne tapadjanak össze. Egyenesítse ki a köteg szélét egy egyenes felületen.

Megjegyzés: Óvakodjon az írásvetítő-fóliák nyomtatási oldalának megérintésétől. Ügyeljen rá, hogy ne karcolja meg őket.

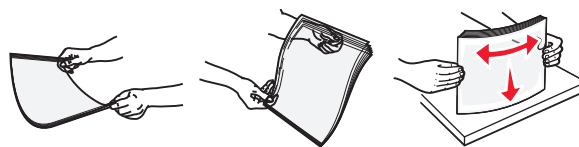

- Hajlítsa meg és legyezze meg párszor a borítékköteget, hogy a borítékok ne tapadjanak össze. Egyenesítse ki a köteg szélét egy egyenes felületen.



- 4 Adagolja be a papírt vagy speciális hordozót.

Megjegyzések:

- Ne erőltesse be a papírt vagy speciális adathordozót a többcélú adagolóba.
- Figyeljen arra, hogy a papír vagy speciális hordozó a papírtöltés maximum jelzése alatt legyen, amely a papírvezetőkön látható. A tálca túltöltése papírelakadást okozhat.



- A papírt, írásvetítő-fóliákat és kártyacsomagot a javasolt nyomtatható oldallal felfelé és a felső éllel előre töltsen be a nyomtatóba. További információ az írásvetítő fóliák betöltésével kapcsolatban a fólia csomagolásán található.

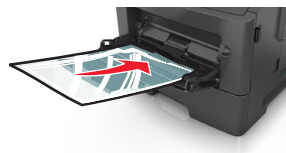

Megjegyzés: A6-os méretű papír beadagolása esetén biztosítsa, hogy a többcélú adagoló hosszabbítója lazán illeszkedjen a papír széléhez annak érdekében, hogy az utolsó néhány papírlap a helyén maradjon.



- A fejléces papírokat úgy kell betölteni, hogy a fejléc felfelé nézzen, és a felső oldalánál húzza be a papírt a nyomtató. A kétoldalas (duplex) nyomtatáshoz a fejléces papírt a nyomtatott felületével lefelé töltsse be úgy, hogy az alsó részét húzza be először a nyomtató.



- A borítékokat a hajtókákkal felfelé és az adagoló bal oldalába kell betölteni.



Vigyázat - sérülésveszély: Soha ne használjon bélyegekkel, kapszokkal, tűzőkkel, ablakokkal, bevonatos betétrel vagy öntapadós ragasztóval ellátott borítékokat. Az ilyen borítékok kárt tehetnek a nyomtatóban.

- 5 Állítsa be a nyomtató kezelőpaneljének Papír menüjében a papírméretet és -típust úgy, hogy a beállítások megfeleljenek a többcélú adagolóba töltött papír vagy speciális hordozó jellemzőinek.

Tálcák összekapcsolása és bontása

Ha a papírméret és a papírtípus egyes tálcák esetében megegyezik, akkor ezek a tálcák automatikusan össze lesznek kapcsolva. Ha az összekapcsolt tálcák közül valamelyik kiürül, a nyomtató a következő tálcából vesz papírt. Javasolt minden egyedi papírnak, pl. a fejléces és színes sima papíroknak más-más egyéni típusnevet adni, hogy a tálcák, amelyek ezeket tartalmazzák, ne legyenek automatikusan összekapcsolva.

Tálcák összekapcsolása és szétválasztása

A beágyazott webkiszolgáló használata

1 Nyisson meg egy webböngészőt, és írja be a nyomtató IP-címét a címmezőbe.

Megjegyzések:

- Nézze meg a nyomtató IP-címét a Network/Ports (Hálózat/Portok) menü TCP/IP részében. Az IP-cím számok négyelemű, pontokkal elválasztott halmaza, például 123.123.123.123.
- Ha használ proxykiszolgálót, átmenetileg tiltsa le a weboldal megfelelő betöltése érdekében.

2 Kattintson a **Beállítások > Papír menü** elemre.

3 A tálcához rendelt papírméret és -típus megadásához módosítsa a tálcá beállításait.

- A tálcák összekapcsolásához ellenőrizze, hogy a papírméret és a papírtípus a két tálcánál azonos.
- A tálcacsatolás megszüntetéséhez ellenőrizze, hogy a papírméret és a papírtípus a két tálcánál *nem* azonos.

4 Kattintson a **Küldés** gombra.

A nyomtatóbeállítások használata a számítógépen

Az operációs rendszertől függően nyissa meg a Helyi nyomtató beállításai segédprogram vagy a Nyomtatóbeállítások Papír menüjét.

Megjegyzés: Megadhatja a tálcá papírméret és papírtípus beállítását is a nyomtató vezérlőpultján. További információkért, lásd: [„A papírméret és a papírtípus beállítása” a\(z\) 26. oldalon.](#)

Vigyázat - sérülésveszély: A tálcába helyezett papírnak meg kell felelnie a nyomtatóban megadott papírtípusnak. Az égetőhenger hőmérséklete ugyanis a beállított papírtípustól függ. Nyomtatási hibák léphetnek fel, ha a beállításokat nem konfigurálják megfelelően.

Egyéni papírtípus konfigurálása

A beágyazott webkiszolgáló használata

1 Nyisson meg egy webböngészőt, és írja be a nyomtató IP-címét a címmezőbe.

Megjegyzések:

- Nyomtasson egy hálózatbeállítási vagy menübeállítás oldalt, és keresse meg az IP-címet a TCP/IP rész alatt. Az IP-cím számok négyelemű, pontokkal elválasztott halmaza, például 123.123.123.123.
- Ha használ proxykiszolgálót, átmenetileg tiltsa le a weboldal megfelelő betöltése érdekében.

2 Kattintson a **Beállítások > Papír menü > Egyéni típusok** lehetőségre.

3 Válasszon egy egyéni papírtípusnevet, majd válassza ki az egyéni papír típusát.

Megjegyzés: A gyári alapértelmezett papírtípus a Normál papír az összes egyéni felhasználói névnel.

4 Kattintson a **Küldés** gombra.

A nyomtatóbeállítások használatával a számítógépen

Az operációs rendszertől függően nyissa meg a Helyi nyomtató beállításai segédprogram vagy a Nyomtatóbeállítások program Egyéni menüjét.

Egyéni papírtípus hozzárendelése

A beágyazott webkiszolgáló használata

1 Nyisson meg egy webböngészőt, és írja be a nyomtató IP-címét a címmezőbe.

Megjegyzések:

- Kinyomtathatja a hálózatbeállítási vagy a menübeállítás oldalt, és megkeresheti az IP-címet a TCP/IP rész alatt. Az IP-cím számok négyelemű, pontokkal elválasztott halmaza, például 123.123.123.123.
- Ha használ proxykiszolgálót, átmenetileg tiltsa le a weboldal megfelelő betöltése érdekében.

2 Kattintson a **Beállítások > Papír menü** elemre.

3 A Tálcakonfiguráció szakaszban válasszon egy papírforrást, majd adjon meg egy egyéni papírtípust a papírtípus oszlopban.

4 Kattintson a **Küldés** gombra.

A nyomtatóbeállítások használata a számítógépen

Az operációs rendszertől függően nyissa meg a Helyi nyomtató beállításai segédprogram vagy a Nyomtatóbeállítások Papír menüjét.

Útmutató a papírokhoz és speciális adathordozókhoz

Útmutató a papírokhoz

A helyes papír vagy speciális hordozó kiválasztásával csökkenthetők a nyomtatási problémák. Nagyobb mennyiség vásárlása előtt célszerű kipróbálni a papírt vagy speciális hordozót és ellenőrizni a nyomtatás minőségét.

Papírjellemezők

A következő papírjellemezők hatással vannak a nyomtatás minőségére és megbízhatóságára. Vegye figyelembe ezeket a jellemezőket új papírköteg kipróbálása esetén.

Súly

A nyomtatótálcák automatikusan képesek adagolni 120 g/m² (32 font) súlyig a hosszanti szálirányú papírt. A többfunkciós adagoló automatikusan képes adagolni 163 g/m² (43 font) súlyig a hosszanti szálirányú papírt. Előfordulhat, hogy a 60 g/m²-nél (16 fontnál) könnyebb papírok nem elég merevek, így elakadást okozhatnak. A legjobb teljesítmény érdekében használjon 75 g/m²-es (20 fontos) hosszanti szálirányú másolópapírt. A 182 x 257 mm-nél (7,2 x 10,1 hüvelyknél) kisebb papírok esetén javasoljuk a 90 g/m²-es (24 fontos) vagy nehezebb papírok használatát.

Megjegyzés: A kétoldalas nyomtatás csak 60–90-g/m²-es (16–24 fontos) másolópapírok esetében támogatott.

Meghajlás

A meghajlás a papír szélein jelentkező elhajlást jelenti. Az intenzív meghajlás problémákat okozhat a papíradagolásban. Meghajlás akkor is történhet, amikor a papír végighalad a nyomtatón, ahol magas hőmérsékletnek van kitéve. Ha a papírt csomagolás nélkül forró, nedves vagy száraz környezetben tárolják, akkor ez még a tálcákban is a papír nyomtatás előtti meghajlásához vezethet, és adagolási problémákat okozhat.

Simaság

A papír simasága közvetlen hatással van a nyomtatás minőségére. Ha a papír durva, akkor a festék nem képes megfelelően beégni. Ha a papír túl sima, akkor az papíradagolási vagy nyomtatásminőségi problémákhoz vezethet. Mindig 100–300 Sheffield pontszámú papírt használjon; a 150–250 Sheffield pontszámú papír használata eredményezi a legjobb nyomtatási minőséget.

Nedvességtartalom

A papír nedvességtartalma hatással van a nyomtatás minőségére és a nyomtató adagolási képességére is. Használat előtt hagyja a papírt az eredeti csomagolásában. Ez megakadályozza, hogy a papír nedvességváltozásnak legyen kitéve, ami csökkentheti a teljesítményét.

Nyomtatás előtt 24–48 óráig tárolja a papírt az eredeti csomagolásában a nyomtatóval azonos környezetben, hogy a papír alkalmazkodjon az adott környezethez. Nyújtsa az időszakot több napra, ha a tárolási vagy szállítási környezet jelentősen eltér a nyomtató környezetétől. A vastag papírnak szintén hosszabb időre van szüksége az alkalmazkodáshoz.

Szálirány

A szálirány a papírlap rostjainak elrendeződését jelenti. A szálirány lehet *hosszanti*, amely a papír hosszúságával párhuzamosan fut, vagy *széli*, amely a papír szélességével párhuzamosan fut.

A 60–90 g/m²-es (16–24 fontos) másolópapírok esetében hosszanti szálirányú papír használata ajánlott.

Rosttartalom

A legtöbb jó minőségű másolópapír 100% kémiaileg kezelt farostból áll. Ez a tartalom nagyfokú stabilitást biztosít a papírnak, amely kevesebb papíradagolási problémát okoz, és jobb nyomtatási minőséget biztosít. A szálakat, például pamutot tartalmazó papír negatívan befolyásolhatja a papírkezelést.

Nem támogatott papír

Az alábbi papírtípusok használata nem ajánlott a nyomtatóhoz:

- Vegyileg kezelt (más néven szénmentes), indigó nélküli másolásra használt papírok; szénmentes másolópapírok (CCP-k) és önátíró papírok (NCR-ek)
- Előnyomott, olyan vegyi anyagokat tartalmazó papírok, amelyek szennyeződést okozhatnak a nyomtatóban
- Olyan előnyomott papírok, amelyekről megváltozhat az égető belső hőmérséklete
- Regisztrációt (pontos elhelyezkedés az oldalon) igénylő, előnyomtatott papírok, ahol a szükséges regisztráció kisebb mint $\pm 2,5$ mm ($\pm 0,10$ hüvelyk), pl. az optikai karakterfelismeréshez (OCR) készült nyomtatványok.

Egyes esetekben a pozicionálást szoftveres alkalmazásokkal lehet beállítani, hogy ezekre az űrlapokra is lehessen nyomtatni:

- Bevonatos (törölhető) papírok, szintetikus papírok, hópapírok
- Egyenetlen szélű, durva vagy érezett felületű papírok, illetve hullámos papírok
- Nem az EN12281:2002 (európai) szabvány szerint újrahasznosított papírok
- 60 g/m²-nél (16 fontnál) kisebb súlyú papírok
- Több részből álló nyomtatványok vagy dokumentumok

A papír kiválasztása

A megfelelő papír használata megakadályozza az elakadást, és segít a problémamentes nyomtatásban.

A papírelakadások és a nem megfelelő minőségű nyomtatás elkerülése:

- *Mindig* új, sértetlen papírt használjon.
- A papír betöltése előtt legyen tisztában vele, melyik a papír javasolt nyomtatási oldala. Ez az információ általában fel van tüntetve a papír csomagolásán.
- *Ne* használjon vágott vagy kézzel tépett papírt.
- *Ne* keverje a papírméreteket, -típusokat és -súlyokat ugyanabban a tálcában; a keverés elakadást okozhat.
- *Ne* használjon bevonatos papírt, hacsak azt nem elektrofotografikus nyomtatáshoz tervezték.

Előnyomott űrlapok és fejlécek kiválasztása

Használja az alábbi útmutatást az előnyomott űrlapok és fejlécek kiválasztásakor:

- Használjon hosszanti szálirányú papírt 60–90 g/m²-es (16–24 fontos) nehéz papír esetében.
- Csak offszetnyomtatással vagy mélynyomtatással készült űrlapokat és fejléceket használjon.

- Ne használjon durva vagy érdes felületű papírokat.

Használjon a fénymásolókhöz készült, hőálló festékekkel nyomtatott papírokat. A tintának olvadás és veszélyes anyag kibocsátása nélkül ellen kell állnia a magas hőmérsékletnek egészen 230 °C-ig. Használjon olyan festéket, amelyet nem befolyásol a festékpátronban található gyanta. Az oxidálódó vagy olaj alapú festékek általában megfelelők; a latex festékek nem feltétlenül. Ha kétségei vannak, forduljon a papír szállítójához.

Az előnyomott papírnak, például a fejléces papírnak el kell viselnie a 230 °C-os hőmérsékletet anélkül, hogy megolvadna, illetve káros anyagokat bocsátana ki.

Újrahasznosított és egyéb irodai papírok használata

A nyomtatóhoz kifejezetten lézernyomtatókhoz készült újrahasznosított papírt lehet használni. Azt azonban nem lehet általánosságban kijelenteni, hogy minden újrahasznosított papír jól adagolható.

Az újrahasznosított papírnak a következő jellemzőkkel kell rendelkeznie.

- A felhasználás után keletkező hulladék mennyisége (a tesztelés során a felhasználás után keletkező hulladék 100%-át teszteljük).
- A hőmérsékletre és a páratartalomra vonatkozó adatok (tesztkamráink a világ bármely pontjának klímáját szimulálhatják).
- Nedvességtartalom (az üzleti papíroknak alacsony nedvességtartalommal kell rendelkezniük: 4–5%.)
- Hajlítási ellenállás és megfelelő merevség: a nyomtatóba való optimális behúzás jellemzői.
- Vastagság (a tálcába helyezhető mennyiséget határozza meg)
- Felületi egyenetlenség/durvaság (Sheffield mértékegységben mérve; kihat a nyomtatott anyag élességére és a festékkazetták fixálási képességét a papíron)
- Felületi súrlódás (meghatározza, milyen könnyen válnak szét a lapok)
- Szemcse- és formajellemzők (a papír hajlását befolyásolja, amely kihat a papír mechanikai jellemzőin keresztül a papír viselkedésére, amikor áthalad a nyomtatón)
- Fényesség és anyagmintázat (kinézet és tapintás)

Az újrahasznosított papírok egyre jobb jellemzőkkel rendelkeznek; ennek ellenére a papír újrahasznosított összetevőinek aránya befolyásolja az idegen anyagok kezelhetőségét. Bár az újrahasznosított papírok elősegítik a környezettudatosabb viselkedést, mégsem tekinthetők tökéletesnek. A tinta (festék) eltávolításához, valamint az adalékanyagok (pl. színezőanyagok és „ragasztók”) kezeléséhez felhasznált energia gyakran több szénkibocsátással jár, mint az új papír gyártása. Ettől függetlenül az újrahasznosított papír használata hozzájárul a jobb anyaggazdálkodáshoz.

Példák nem elfogadható papírra

A teszteredmények azt mutatják, hogy a következő papírtípusok lézernyomtatóval való használata kockázatot jelent:

- Kémiaileg kezelt papírok, melyek indigó nélkül is képesek másolatkészítésre, más néven *indigómentes papírok*
- Előnyomott, olyan vegyi anyagokat tartalmazó papírok, amelyek szennyeződést okozhatnak a nyomtatóban
- Olyan előnyomott papírok, amelyekről megváltozhat az égető belső hőmérséklete
- Regisztrációt (pontos elhelyezkedés az oldalon) igénylő, előnyomtatott papírok, ahol a szükséges regisztráció nagyobb mint $\pm 2,3$ mm ($\pm 0,9$ hüvelyk), pl. az optikai karakterfelismeréshez (OCR) készült nyomtatványok. Egyes esetekben a pozicionálást szoftveres alkalmazásokkal lehet beállítani, hogy ezekre az űrlapokra is lehessen nyomtatni.)
- Bevonatos (törölhető) papírok, szintetikus papírok, hópapírok
- Egyenetlen szélű, durva vagy erezett felületű papírok, illetve hullámos papírok
- Az EN12281:2002 (európai tesztelési) szabványnak nem megfelelő újrahasznosított papírok

- 60 g/m²-nél (16 fontnál) kisebb súlyú papírok
- Több részből álló nyomtatványok vagy dokumentumok

Speciális hordozó használata

Tippek kártyák használatával kapcsolatban

A kártya nehéz anyagú, egyrétegű nyomathordozó. Számos tulajdonsága, mint a nedvességtartalma, a vastagsága, a textúrája, jelentősen befolyásolhatják a nyomtatás minőségét. A használandó nyomatról nyomtasson mintát a kártyára, mielőtt nagyobb mennyiséget vásárolna.

Kártyára való nyomtatáskor:

- Győződjön meg arról, hogy a Papírtípus beállítás értéke Kártya.
- Válassza ki a megfelelő papírtextúra-beállítást.
- Vegye figyelembe, hogy az előnyomtatás, a perforáció és a ráncok jelentősen befolyásolhatják a nyomtatás minőségét, és papírelakadást vagy papírkezelési problémákat okozhatnak.
- Ellenőrizze a gyártónál vagy a kereskedőnél, hogy a kártya ellenáll-e a 240 °C (464 °F) hőmérsékletnek károsanyag-kibocsátás nélkül.
- Ne használjon olyan előnyomtatott kártyát, amely olyan vegyi anyagokat tartalmazhat, amelyek károsítják a nyomtatót. Az előnyomtatás miatt félfolyékony és illékony anyag kerülhet a nyomtatóba.
- Amikor csak lehet, használjon szemcsézett kártyát.

Tippek borítékok használatával kapcsolatban

A használandó nyomatról nyomtasson mintát a borítékra, mielőtt nagyobb mennyiséget vásárolna.

- Csak kifejezetten lézernyomtatókhhoz készített borítékot használjon. Ellenőrizze a gyártónál vagy a kereskedőnél, hogy a boríték ellenáll-e a 230 °C (446 °F) hőmérsékletnek lezáródás, összetapadás, gyűrődés, maradandó elhajlás vagy károsanyag-kibocsátás nélkül.
- A legjobb eredmény érdekében használjon 90 g/m² (24 font) súlyú vagy 25% gyapotot tartalmazó borítékokat. A teljesen gyapotból készült borítékok maximális súlya legfeljebb 70 g/m² (20 font) lehet.
- Csak sértetlen csomagból származó, új borítékokat használjon.
- A legjobb teljesítményhez és a papírelakadások elkerüléséhez ne használjon olyan borítékot, amely:
 - túlzottan meg van görbülve vagy csavarodva;
 - össze van tapadva vagy más módon sérült;
 - ablakos, lyukas, perforált, kivágott vagy dombornyomott;
 - fémkapcsos, zsinóros vagy hajtólemezes;
 - egymásba illeszkedő kialakítású;
 - bélyeget tartalmaz;
 - látható ragasztócsíkkal rendelkezik, amikor a fül lezárt helyzetben van;
 - sarka elhajlott;
 - durva, recés vagy tükörsima felületű.
- Állítsa be a szélességvezetőket úgy, hogy a borítékhoz illeszkedjenek.

Megjegyzés: A magas (60% feletti) páratartalom és a magas nyomtatási hőmérséklet gyűrődést vagy összetapadást okozhat.

Tippek címkék használatával kapcsolatban

A használandó nyomatról nyomtasson mintát a címkére, mielőtt nagyobb mennyiséget vásárolna.

Megjegyzés: Csak papírcímkét használjon. A nyomtató nem támogatja a vinilalapú, az orvosi és a kétoldalas címkéket.

Címkékre való nyomtatáskor:

- Csak kifejezetten lézernyomtatókhöz készített címkéket használjon. Ellenőrizze a gyártónál vagy a kereskedőnél:
 - Hogy a címkék ellenállnak-e a 240 °C (464 °F) hőmérsékletnek összetapadás, jelentős elhajlás, gyűrődés vagy károsanyag-kibocsátás nélkül.
 - A címkeragasztók, az előoldal (nyomtatható rész) és a felső bevonat kiállja a 172kPa (25psi) nyomást szétcsúszás, élek menti elfolyás vagy károsanyag-kibocsátás nélkül.
- Ne használjon olyan címkét, amelynek teljesen sima a hátoldala.
- Csak teli címkeíveket használjon. Az ívdarabokról a címke lejöhet nyomtatás közben, és ezzel papírelakadást okozhat. Ezenkívül az ívdarabok ragasztóval szennyezik a nyomtatót és a festékkazettát, és ezzel elvesz a nyomtatóra és a festékkazettára vonatkozó jótállás.
- Ne használjon olyan címkét, amelynek ragasztós felülete nyitott.
- Ne nyomtasson a címke élétől vagy a perforációtól 1 mm (0,04 hüvelyk) távolságon belül, illetve az elővágott címkék közé.
- Győződjön meg arról, hogy a ragasztós hátoldal nem ér az ív széléig. A címke élétől legalább 1 mm-es (0,04 hüvelyk) távolságban le kell fedni a ragasztós részt. A ragasztóanyag szennyezi a nyomtatót, és így elveszhet a jótállás.
- Ha a ragasztófelület lefedése nem lehetséges, távolítsa el egy 2 mm-es (0,08 hüvelykes) csíkot a vezető élről, és használjon nem elfolyó ragasztót.
- Az álló tájolás ajánlott, különösen vonalkódok nyomtatásakor.

Tippek fejléces papír használatához

- Csak kifejezetten lézernyomtatókhöz készített fejléces papírokat használjon.
- Végezzen tesztnyomtatást a fejléces papírra, mielőtt abból nagyobb mennyiséget rendelne.
- A fejléces papír betöltése előtt lazítsa fel és rázza össze a köteget az összeragadás megelőzése érdekében.
- Az oldaltájolás fontos fejléces papír betöltésekor. A fejléces papírok betöltésével kapcsolatban lásd:
 - [„Tálcák betöltése” a\(z\) 28. oldalon](#)
 - [„Hordozó betöltése a többcélú adagolóba” a\(z\) 32. oldalon](#)

Tippek fólia használatával kapcsolatban

- Nyomtasson tesztoldalt a használni kívánt írásvetítő-fóliára, mielőtt nagyobb mennyiséget vásárolna.
- A fóliákat a normál tálcából vagy a többcélú adagolóba töltse be.
- Csak kifejezetten lézernyomtatókhöz készített írásvetítő-fóliát használjon. A fóliának olvadás, elszíneződés, elhajlás és veszélyes anyag kibocsátása nélkül ellen kell állnia a magas hőmérsékletnek egészen 185°C-ig (365°F).

Megjegyzés: Ha a Papír menüben a fólia súlya beállítás értéke Nehéz, és a fólia textúrája beállítás értéke Durva, az írásvetítő-fóliára akár 195 °C (383°F) hőmérsékleten is nyomtathat.

- A nyomtatási problémák elkerüléséhez ügyeljen arra, hogy ne kerüljön ujjlenyomat a fóliára.
- A fólia betöltése előtt lazítsa fel és rázza össze a köteget az összeragadás megelőzése érdekében.

A papír tárolása

A papírelakadás és a nem egyenletes nyomtatási minőség elkerüléséhez kövesse a papírtárolásról szóló útmutató előírásait.

- A legjobb eredmény érdekében a papírt 21 °C (70 °F) hőmérsékleten, 40%-os relatív páratartalom mellett tárolja. A legtöbb címkegyártó 18–24 °C (65–75 °F) közötti hőmérsékleten és 40–60%-os relatív páratartalom mellett ajánlja a nyomtatást.
- A papírt inkább kartonban, raklapon vagy polcon tárolja, és ne a földön.
- Az önálló csomagokat sima felületen tárolja.
- Ne helyezzen semmit az önálló papírcsomagok tetejére.
- A papírt csak akkor vegye ki a kartonból vagy a csomagolásból, amikor a nyomtatóba tölti. A karton és a csomagolás segít, hogy a papír tiszta, száraz és sima maradjon.

Támogatott papírméret, -típusok és -súlyok

A kártyákról és címkékről bővebb információkat az *Útmutató kártyákhoz és címkékhez* című dokumentumban talál.

Támogatott papírméret

Papírméret	Normál tálca	250 lapos – vagy 550 lapos – kiegészítő tálca	Többcélú adagoló	Kétoldalas mód
A4 210 x 297 mm (8,3 x 11,7 hüvelyk)	✓	✓	✓	✓
A5 148 x 210 mm (5,8 x 8,3 hüvelyk)	✓	✓	✓	x
A6 105 x 148 mm (4,1 x 5,8 hüvelyk)	✓	x	✓	x
JIS B5 182 x 257 mm (7,2 x 10,1 hüvelyk)	✓	✓	✓	x
Letter 216 x 279 mm (8,5 x 11 hüvelyk)	✓	✓	✓	✓
Legal 216 x 356 mm (8,5 x 14 hüvelyk)	✓	✓	✓	✓

¹ Ez a méretbeállítás 216 x 356 mm-esre (8,5 x 14 hüvelykre) formázza az oldalt, kivéve ha az az alkalmazásban másképp van megadva.

² A Universal beállítás a normál tálcánál csak akkor támogatott, ha a papírméret legalább 105 x 148 mm (4,1 x 5,8 hüvelyk). A Universal beállítás a 250 lapos – vagy 550 lapos – kiegészítő tálcánál csak akkor támogatott, ha a papírméret legalább 148 x 210 mm (5,8 x 8,3 hüvelyk). A Universal beállítás kétoldalas módban csak akkor támogatott, ha a papír szélessége legalább 210 mm (8,3 hüvelyk) és a hosszúsága legalább 279 mm (11 hüvelyk). A legkisebb támogatott Universal méret csak a többcélú adagolóban használható.

Papírméret	Normál tálca	250 lapos – vagy 550 lapos – kiegészítő tálca	Többcélú adagoló	Kétoldalas mód
Executive 184 x 267 mm (7,3 x 10,5 hüvelyk)	✓	✓	✓	X
Oficio (Mexico) 216 x 340 mm (8,5 x 13,4 hüvelyk)	✓	✓	✓	✓
Folio 216 x 330 mm (8,5 x 13 hüvelyk)	✓	✓	✓	✓
Statement 140 x 216 mm (5,5 x 8,5 hüvelyk)	✓	✓	✓	X
Universal^{1, 2} 76,2 x 127 mm (3 x 5 hüvelyk) mérettől 216 x 356 mm (8,5 x 14 hüvelyk) méretig	✓	✓	✓	✓
7 3/4-es boríték (Monarch) 98 x 191 mm (3,9 x 7,5 hüvelyk)	X	X	✓	X
9-es boríték 98 x 225 mm (3,9 x 8,9 hüvelyk)	X	X	✓	X
10-es boríték 105 x 241 mm (4,1 x 9,5 hüvelyk)	X	X	✓	X
DL boríték 110 x 220 mm (4,3 x 8,7 hüvelyk)	X	X	✓	X
C5-ös boríték 162 x 229 mm (6,4 x 9 hüvelyk)	X	X	✓	X
B5-ös boríték 176 x 250 mm (6,9 x 9,8 hüvelyk)	X	X	✓	X
Egyéb boríték 229 x 356 mm (9 x 14 hüvelyk)	X	X	✓	X

¹ Ez a méretbeállítás 216 x 356 mm-esre (8,5 x 14 hüvelykre) formázza az oldalt, kivéve ha az az alkalmazásban másképp van megadva.

² A Universal beállítás a normál tálcánál csak akkor támogatott, ha a papírméret legalább 105 x 148 mm (4,1 x 5,8 hüvelyk). A Universal beállítás a 250 lapos – vagy 550 lapos – kiegészítő tálcánál csak akkor támogatott, ha a papírméret legalább 148 x 210 mm (5,8 x 8,3 hüvelyk). A Universal beállítás kétoldalas módban csak akkor támogatott, ha a papír szélessége legalább 210 mm (8,3 hüvelyk) és a hosszúsága legalább 279 mm (11 hüvelyk). A legkisebb támogatott Universal méret csak a többcélú adagolóban használható.

Támogatott papírtípusok és -súlyok

A normál tálca a 60–90-g/m² (16–24-font) papírsúlyokat támogatja. A kiegészítő tálca a 60–120-g/m² (16–32-font) papírsúlyokat támogatja. A kézi adagoló a 60–163 g/m² (16–43 font) súlyú papírt támogatja.

Papírtípus	250 vagy 550 lapos tálca	Többcélú adagoló	Kétoldalas mód
Normál papír	✓	✓	✓
Kártya	<x>	✓	<x>
Fóliák	✓	✓	<x>
Újrahasznosított	✓	✓	✓
Fényes papír	<x>	<x>	<x>
Papírcímkék ¹	✓	✓	<x>
Vinil címkék	<x>	<x>	<x>
Másolópapír ²	✓	✓	✓
Boríték	<x>	✓	<x>
Durva boríték	<x>	✓	<x>
Fejléces	✓	✓	✓
Előnyomott	✓	✓	✓
Színes papír	✓	✓	✓
Könnyű papír	✓	✓	✓
Nehéz papír ²	✓	✓	✓
Durva/karton	✓	✓	<x>

¹ A lézernyomtatóhoz tervezett egyoldalas papírcímkék csak alkalmanként használhatók. Havonta 20 vagy kevesebb ív papírcímkét ajánlott nyomtatni. A nyomtató nem támogatja a vinilalapú, az orvosi és a kétoldalas címkéket.

² Kétoldalas nyomtatás esetén a másolópapír és a nehéz papír 90 g/m² (24 font) súlyig támogatott.

Nyomtatás

Dokumentum nyomtatása

Dokumentum nyomtatása

- 1 Állítsa be a betöltött papírnak megfelelő papírtípust és papírméretet a nyomtató kezelőpaneljéről a Papír menüben.
- 2 Nyomtassa ki a dokumentumot:

Windows rendszeren

- a Miközben a dokumentum látható, kattintson a **Fájl >Nyomtatás** parancsra.
- b Kattintson a **Tulajdonságok**, a **Beállítások**, a **Beállítás** vagy a **Jellemzők** parancsra.
- c Szükség esetén módosítsa a beállításokat.
- d Kattintson az **OK >Nyomtatás** lehetőségre.

Macintosh rendszeren

- a Adja meg a beállításokat a Page Setup (Oldalbeállítás) párbeszédpanelen:
 - 1 Miközben a dokumentum látható, kattintson a **Fájl >Oldalbeállítás** parancsra.
 - 2 Válassza ki a papírméretet, vagy hozzon létre egy egyéni méretet a betöltött papírnak megfelelően.
 - 3 Kattintson az **OK** gombra.
- b Adja meg a szükséges beállításokat a Print (Nyomtatás) párbeszédpanelen:
 - 1 Miközben a dokumentum látható, kattintson a **File (Fájl) >Print (Nyomtatás)** parancsra.
Ha szükséges, kattintson a kibontó háromszögre, hogy több lehetőséget lásson.
 - 2 A Print (Nyomtatás) párbeszédpanelen és a helyi menükben módosítsa a beállításokat szükség esetén.
Megjegyzés: Egy adott típusú papírra történő nyomtatáshoz módosítsa a papírméret beállítását a betöltött papírnak megfelelően, vagy válassza ki a megfelelő tálcát vagy adagolót.
 - 3 Kattintson a **Print (Nyomtatás)** parancsra.

A festék sötétségének beállítása

A beágyazott webkiszolgáló használata

- 1 Nyisson meg egy webböngészőt, és írja be a nyomtató IP-címét a címmezőbe.

Megjegyzések:

- Nézze meg a nyomtató IP-címét a Network/Ports (Hálózat/Portok) menü TCP/IP részében. Az IP-cím számok négyelemű, pontokkal elválasztott halmaza, például 123.123.123.123.
- Ha használ proxykiszolgálót, átmenetileg tiltsa le a weboldal megfelelő betöltése érdekében.

- 2 Kattintson a **Beállítások >Nyomtatási beállítások >Minőség menü >Festék sötétsége** pontra.
- 3 Módosítsa a festék sötétségének beállítását.
- 4 Kattintson a **Küldés** gombra.

A nyomtatóbeállítások használata a számítógépen

Az operációs rendszertől függően állítsa be a toner erősségét a Helyi nyomtató beállításai segédprogramban vagy a Nyomtatóbeállítások programban.

A nyomtató kezelőpaneljének használata

1 Lépjen a következő elemhez a nyomtató kezelőpaneljén:



2 Állítsa be a festék sötétségét.

3 Nyomja meg a(z)  gombot.

Nyomtatás mobileszközről

Fényképnymtatás mobileszközről az AirPrint segítségével

Az AirPrint™ egy mobil nyomtatási alkalmazás, amely lehetővé teszi a közvetlen nyomtatást iPad® (bármely modell), iPhone® (3GS vagy későbbi) vagy iPod touch® (3. generációs vagy későbbi) készülékekről az AirPrintet fogadó nyomtatóra. Az AirPrinttel együttműködő nyomtatók az ilyen mobileszközökkel akkor működnek együtt, ha azokon az iOS legújabb verziója fut.

Megjegyzés: Győződjön meg róla, hogy a mobileszköz és a nyomtató ugyanahhoz a vezeték nélküli hálózathoz csatlakozik-e. A vezeték nélküli beállítások mobileszközén történő konfigurálásáról az eszközhöz mellékelt dokumentációban találhat bővebb tájékoztatást.

1 Indítsa el az alkalmazást a mobileszköz képernyőjéről.

Megjegyzés: A következő Apple-alkalmazások bármelyikéből nyomtathat: iBook, Mail, Photos, Safari és egyes App Store alkalmazások.

2 Válassza ki a nyomtatni kívánt elemet, majd koppintson a  ikonra.

3 Koppintson a **Nyomtatás** lehetőségre, majd válassza ki a nyomtatóját.

4 Adja meg a kívánt nyomtatási beállításokat, majd koppintson a **Nyomtatás** elemre.

Nyomtatás mobileszközről a Dell Mobile Print segítségével

Közvetlenül is nyomtathat Android mobileszközről (OS 2.1 vagy újabb) nyomtatójára a Dell Mobile Print használatával.

Megjegyzések:

- Győződjön meg róla, hogy a mobileszköz és a nyomtató ugyanahhoz a vezeték nélküli hálózathoz csatlakozik-e.
- A vezeték nélküli beállítások konfigurálásáról a mobileszközhez mellékelt dokumentációban találhat bővebb tájékoztatást.

1 Töltse le a Dell Mobile Print alkalmazást a Google Play webhelyéről.

2 Érintse meg a mobileszköz képernyőjén a  ikont.

3 Válassza ki a nyomtatni kívánt elemet.

Ekkor választhat egyet a támogatott alkalmazások közül (például Naptár, Névjegyek, Galéria, Google Dokumentumok, Gmail, Internet, Üzenetküldés, Word-dokumentumok, Excel-dokumentumok, PowerPoint-dokumentumok és PDF-dokumentumok).

4 A nyomtatási előnézet párbeszédpanelen módosítsa a nyomtatás és a nyomtató beállításait szükség esetén.

Megjegyzés: Ha nyomtatója nem jelenik meg a listán, akkor ellenőrizze a nyomtató és a mobil eszköz hálózati beállításait, és győződjön meg arról, hogy mindkettő ugyanazon a vezeték nélküli hálózaton legyen.

5 Koppintson a **Nyomtatás** elemre.

Információs oldalak nyomtatása

Az információs oldalak nyomtatásával kapcsolatban tekintse át a következőket: [„A menübeállítás oldal nyomtatása” a\(z\) 25. oldalon](#) és [„Hálózatbeállítási oldal nyomtatása” a\(z\) 25. oldalon](#).

Betűtípusminták listájának nyomtatása

Lépjen az alábbi pontok valamelyikéhez a nyomtató kezelőpaneljén:

 > Jelentések >  > Betűtípusok nyomtatása >  > PCL betűtípusok > 

vagy

 > Jelentések >  > Betűtípusok nyomtatása >  > PostScript betűtípusok > 

Nyomtatási munka törlése

Nyomtatási feladat megszakítása a nyomtató vezérlőpaneljéről

A nyomtató vezérlőpanelén nyomja meg a  >  gombot.

Nyomtatási feladat törlése a számítógépről

Útmutatás Windows-felhasználók számára

- 1 Nyissa meg a nyomtatók mappát, majd válassza ki a nyomtatót.
- 2 Válassza ki a nyomtatási sorból azt a feladatot, amelyet le szeretne állítani, majd törölje.

Macintosh-felhasználók számára

- 1 Az Apple menü Rendszerbeállítások eleménél keresse meg a nyomtatóját.
- 2 Válassza ki a nyomtatási sorból azt a feladatot, amelyet le szeretne állítani, majd törölje.

A nyomtató menüinek ismertetése

Menülista

Papír menü	Jelentések	Hálózat/portok ³
Alapértelmezett forrás	Menübeállítások oldal	Aktív NIC
Papírméret/-típus	Készülékstatisztika	Szabványos hálózat ²
MP konfigurálása	Hálózatbeállítási oldal ¹	Jelentések
Helyettesítő méret	Profillista	Hálózati kártya
Papírfelület	Betűtípuslista	TCP/IP
Papírsúly	Könyvtár nyomtatása	IPv6
Papírbetöltés	Készletjelentés	Vezeték nélküli
Egyéni típusok		AppleTalk
Általános beállítás		Szabványos USB SMTP beállítása

Biztonság

Biztonsági ellenőrzési napló
Dátum és idő beállítása

&Beállítások

Általános beállítások
Nyomtatási beállítások

¹ A nyomtató beállításának függvényeként ez a menüelem „Hálózatbeállítási oldal” vagy „[x] hálózatbeállítási oldal” elemként jelenik meg.

² A nyomtató beállításának függvényeként ez a menüelem „Szabványos hálózat” vagy „[x] hálózat” elemként jelenik meg.

³ A menüelemek ebben a menüben csak a hálózati nyomtatók, illetve a nyomtatókiszolgálókhoz csatlakoztatott nyomtatók esetében jelenik meg.

Papír menü

Alapértelmezett forrás menü

Elem	Funkció
Alapértelmezett forrás [x]. tálca Többlapos adag. Kézi papír Manuális borítékadagolás	Alapértelmezett papírforrás beállítása mindegyik nyomtatási feladathoz. Megjegyzések: <ul style="list-style-type: none"> • A gyári alapértelmezett érték az 1. tálca (normál tálca). • A Papír menüben az MP-adagoló konfigurálása lehetőséget Kazetta értékre kell állítani, hogy az MP-adagoló menüelemként megjelenjen. • Ha két tálcan is ugyanolyan méretű és típusú papír található, és a tálcákhoz ugyanaz a beállítás van megadva, a tálcák automatikusan össze lesznek kapcsolva. Ha az egyik tálca kiürül, a nyomtató a csatolt tálcából vesz papírt.

Papírméret/Papírtípus menü

Menüpont	Cél
[x]. tálcá mérete A4 A5 A6 JIS-B5 Letter Legal Executive Oficio (Mexico) Folio Statement Universal	Megadhatja az egyes tálcákba töltött papír méretét. Megjegyzések: <ul style="list-style-type: none"> • A gyári alapértelmezett érték az USA-ban a letter papírméret. A gyári alapértelmezett érték világszerte az A4. • Ha két tálcában ugyanolyan méretű és típusú papír van, és ezt a megfelelő beállítások is tükrözik, akkor a két tálca automatikusan csatolásra kerül. Ha az egyik tálca kiürül, a nyomtató a csatolt tálcából vesz papírt. • Az A6-os papírméret csak az 1. tálcában és a többcélu adagolóban használható.
[x]. tálcá típusa Normál papír Fólia Újrafelhasznált Címkék Finom írópapír Cégjelzéses Előnyomott Színes papír Könnyű papír Nehéz papír Durva/karton [x]. egyéni típus	Az egyes tálcákba töltött papír típusának megadása. Megjegyzések: <ul style="list-style-type: none"> • Az 1. tálca esetében a sima papír, míg az összes többi tálca esetében a(z) [x]. egyéni típus a gyári alapértelmezett beállítás. • Ha van ilyen, akkor a felhasználó által megadott név jelenik meg az [x]. egyéni típus helyett. • Ezzel a menüvel lehet beállítani az automatikus tálcakapcsolást.
MP-adagoló méret A4 A5 A6 JIS B5 Letter Legal Executive Oficio (Mexico) Folio Statement Universal 7 3/4 boríték 9 boríték 10 boríték DL boríték C5 boríték B5 boríték Egyéb boríték	Megadhatja a többfunkciós adagolóba töltött papír méretét. Megjegyzések: <ul style="list-style-type: none"> • A gyári alapértelmezett érték az USA-ban a letter papírméret. A gyári alapértelmezett érték világszerte az A4. • A Papír menüben az MP konfigurálását állítsa „Kazetta” értékre, hogy az MP-adagoló méret menüelemként megjelenjen. • A többcélu adagoló nem érzékeli automatikusan a papírméretet. Ellenőrizze, hogy a papírméret beállította-e.
Megjegyzés: Ez a menü csak a beüzemelt tálcákat és adagolókat tartalmazza.	

Menüpont	Cél
<p>MP-adagoló típus</p> <ul style="list-style-type: none"> Normál papír Kártyák Fólia Újrafelhasznált Címkék Finom írópapír Boríték Durva boríték Cégjelzéses Előnyomott Színes papír Könnyű papír Nehéz papír Durva/karton [x]. egyéni típus 	<p>Megadhatja a többfunkciós adagolóba töltött papír típusát.</p> <p>Megjegyzések:</p> <ul style="list-style-type: none"> • A gyári alapértelmezett érték az [x]. egyéni típus. • A Papír menüben az MP konfigurálását állítsa „Kazetta” értékre, hogy az MP-adagoló típus menüelemként megjelenjen.
<p>Kézi papíradagoló mérete</p> <ul style="list-style-type: none"> A4 A5 A6 JIS B5 Letter Legal Executive Oficio (Mexico) Folio Statement Universal 	<p>Megadhatja a kézzel betöltött papír méretét.</p> <p>Megjegyzés: A gyári alapértelmezett érték az USA-ban a letter papírméret. A gyári alapértelmezett érték világszerte az A4.</p>
<p>Kézi papírtípus</p> <ul style="list-style-type: none"> Normál papír Kártyák Fólia Újrafelhasznált Címkék Finom írópapír Cégjelzéses Előnyomott Színes papír Könnyű papír Nehéz papír Durva/karton [x]. egyéni típus 	<p>Megadja a kézzel betöltött papír típusát.</p> <p>Megjegyzések:</p> <ul style="list-style-type: none"> • A gyári alapértelmezés a sima papír. • A Papír menüben az MP konfigurálását állítsa „Kézi” értékre, hogy a Kézi papírtípus menüként megjelenjen.
<p>Megjegyzés: Ez a menü csak a beüzemelt tálcákat és adagolókat tartalmazza.</p>	

Menüpont	Cél
Kézi borítékméret 7 3/4 boríték 9 boríték 10 boríték DL boríték C5 boríték B5 boríték Egyéb boríték	Megadhatja a kézi papíradagolóba helyezett boríték méretét. Megjegyzés: Az Amerikai Egyesült Államok esetében a gyári alapbeállítás a 10 boríték. Más országokban a DL boríték a gyári beállítás.
Kézi borítéktípus Boríték Durva boríték [x]. egyéni típus	Megadhatja a kézi papíradagolóba helyezett boríték típusát. Megjegyzés: A gyári alapbeállítás a boríték.
Megjegyzés: Ez a menü csak a beüzemelt tálcákat és adagolókat tartalmazza.	

MP menü konfigurálása

Elem	Funkció
MP konfigurálása Kazetta Kézi Első	Meghatározza, hogy a nyomtató mikor válassza a papírt a többcélú adagolóból. Megjegyzések: <ul style="list-style-type: none"> A gyári alapbeállítás Kazetta. A Kazetta a többcélú adagolót állítja be alapértelmezett papírforrásként. A Kézi csak a kézi adagolású nyomtatási feladatoknál állítja be a többcélú adagolót. Az Első a beállításoktól függetlenül a többcélú adagolót állítja be elsődleges papírforrásként.

Helyettesítő méret menü

Menüpont	Funkció
Helyettesítő méret Ki Statement/A5 Letter/A4 Mindegyik	Egy megadott papírméretet helyettesít, ha a kért papírméret nem áll rendelkezésre. Megjegyzések: <ul style="list-style-type: none"> A gyári alapértelmezett beállítás a Mindegyik. Minden rendelkezésre álló mérethelyettesítés használata engedélyezett. A Ki beállítás azt jelenti, hogy semmilyen mérethelyettesítés nincs engedélyezve. A mérethelyettesítés beállítása lehetővé teszi egy nyomtatási feladat folytatását anélkül, hogy a Papírcsere üzenet megjelenne.

Papírtextúra menü

Elem	Funkció
Sima textúra Sima Normal (Normál) Durva	Megadhatja a betöltött sima papír relatív textúráját. Megjegyzés: A gyári alapértelmezett érték a Normal (Normál).

Elem	Funkció
Kártyacsomag felülete Finom Normal (Normál) Durva	Megadhatja a betöltött kartonpapír relatív textúráját. Megjegyzések: <ul style="list-style-type: none"> • A gyári alapértelmezett érték a Normal (Normál). • A beállítások csak a támogatott kártyák esetén jelennek meg.
Fólia felülete Finom Normal (Normál) Durva	Megadhatja a betöltött fólia relatív textúráját. Megjegyzés: A gyári alapértelmezett érték a Normal (Normál).
Újrahasznosít. p. textúrája Finom Normal (Normál) Durva	Megadhatja a betöltött újrahasznosított papír relatív textúráját. Megjegyzés: A gyári alapértelmezett érték a Normal (Normál).
Címketextúra Finom Normal (Normál) Durva	Megadhatja a betöltött címkék relatív textúráját. Megjegyzés: A gyári alapértelmezett érték a Normal (Normál).
Másolópapír-textúra Finom Normal (Normál) Durva	Megadhatja a betöltött írólap relatív textúráját. Megjegyzés: A gyári alapértelmezett érték a Durva.
Boríték felülete Finom Normal (Normál) Durva	Megadhatja a betöltött boríték relatív textúráját. Megjegyzés: A gyári alapértelmezett érték a Normal (Normál).
Durva borítéktextúra Durva	Megadhatja a betöltött durva boríték relatív textúráját.
Fejléctextúra Sima Normal (Normál) Durva	Megadhatja a betöltött fejléces papír relatív textúráját. Megjegyzés: A gyári alapértelmezett érték a Normal (Normál).
Előnyomott papír felülete Finom Normal (Normál) Durva	Megadhatja a betöltött előnyomott papír relatív textúráját. Megjegyzés: A gyári alapértelmezett érték a Normal (Normál).
Színes papír felülete Finom Normal (Normál) Durva	Megadhatja a betöltött színes papír relatív textúráját. Megjegyzés: A gyári alapértelmezett érték a Normal (Normál).
Könnyű textúra Sima Normal (Normál) Durva	Megadhatja a betöltött papír relatív textúráját. Megjegyzés: A gyári alapértelmezett érték a Normal (Normál).

Elem	Funkció
Nehéz textúra Sima Normal (Normál) Durva	Megadhatja a betöltött papír relatív textúráját. Megjegyzés: A gyári alapértelmezett érték a Normal (Normál).
Durva/gyapottextúra Durva	Megadhatja a betöltött pamut papír relatív textúráját.
Egyéni [x] felülete Finom Normal (Normál) Durva	Megadhatja a betöltött egyéni papír relatív textúráját. Megjegyzések: <ul style="list-style-type: none"> • A gyári alapértelmezett érték a Normal (Normál). • A beállítások csak támogatott egyéni típus esetén jelennek meg.

Papírsúly menü

Menüpont	Cél
Normál papír súlya Könnyű Normal (Normál) Nehéz	Megadhatja a betöltött normál papír relatív súlyát. Megjegyzés: A gyári alapértelmezett érték a Normal (Normál).
Kártyacsomag súlya Könnyű Normal (Normál) Nehéz	Megadhatja a betöltött kartonpapír relatív súlyát. Megjegyzés: A gyári alapértelmezett érték a Normal (Normál).
Fólia súlya Könnyű Normal (Normál) Nehéz	Megadhatja a betöltött fólia relatív súlyát. Megjegyzés: A gyári alapértelmezett érték a Normal (Normál).
Újrahaszn. papír súlya Könnyű Normal (Normál) Nehéz	Megadhatja a betöltött újrahasznosított papír relatív súlyát. Megjegyzés: A gyári alapértelmezett érték a Normal (Normál).
Címkesúly Könnyű Normal (Normál) Nehéz	Megadhatja a betöltött címkék relatív súlyát. Megjegyzés: A gyári alapértelmezett érték a Normal (Normál).
Írólap súlya Könnyű Normal (Normál) Nehéz	Megadhatja a betöltött írólap relatív súlyát. Megjegyzés: A gyári alapértelmezett érték a Normal (Normál).
Boríték súlya Könnyű Normal (Normál) Nehéz	Megadhatja a betöltött boríték relatív súlyát. Megjegyzés: A gyári alapértelmezett érték a Normal (Normál).

Menüpont	Cél
Vastag boríték súlya Könnyű Normal (Normál) Nehéz	Megadhatja a betöltött vastag boríték relatív súlyát. Megjegyzés: A gyári alapértelmezett érték a Normal (Normál).
Fejléces súlya Könnyű Normal (Normál) Nehéz	Megadhatja a betöltött fejléces papír relatív súlyát. Megjegyzés: A gyári alapértelmezett érték a Normal (Normál).
Előnyomott papír súlya Könnyű Normal (Normál) Nehéz	Megadhatja a betöltött előnyomott papír relatív súlyát. Megjegyzés: A gyári alapértelmezett érték a Normal (Normál).
Színes papír súlya Könnyű Normal (Normál) Nehéz	Megadhatja a betöltött színes papír relatív súlyát. Megjegyzés: A gyári alapértelmezett érték a Normal (Normál).
Könnyű súly Könnyű	Megadhatja, hogy a betöltött papír súlya könnyű.
Nehéz súly Nehéz	Megadhatja, hogy a betöltött papír súlya nehéz.
Durva/karton súly Könnyű Normal (Normál) Nehéz	Megadhatja a betöltött durva vagy kartonpapír relatív súlyát. Megjegyzés: A gyári alapértelmezett érték a Nehéz.
[x] egyéni súlya Könnyű Normal (Normál) Nehéz	Megadhatja a betöltött egyéni papír relatív súlyát. Megjegyzések: <ul style="list-style-type: none"> A gyári alapértelmezett érték a Normal (Normál). A beállítások csak támogatott egyéni típus esetén jelennek meg.

Papírbetöltés menü

Elem	Funkció
Újrahasznosított hordozó betöltése Duplex Ki	Megadhatja, hogy minden, az Újrahasznosított papírtípussal rendelkező nyomtatási feladat kétoldalas legyen-e.
Megjegyzések: <ul style="list-style-type: none"> A duplex a 2 oldalas nyomtatást teszi alapértelmezetté minden nyomtatási feladathoz, kivéve, ha Ön az 1 oldalas nyomtatást választotta a Nyomtatási beállításoknál vagy a Nyomtatás párbeszédpanelen. A Duplex mód kiválasztása esetén minden nyomtatási feladat keresztülhalad a kétoldalas egységen, beleértve az egyoldalas feladatokat is. Minden menü gyári alapértelmezett beállítása a Kikapcsolva. 	

Elem	Funkció
Másolópapír betöltése Duplex Ki	Megadhatja, hogy minden, az Írólap papírtípussal rendelkező nyomtatási feladat kétoldalas legyen-e.
Fejléces betöltése Duplex Ki	Megadhatja, hogy minden, a Fejléces papírtípussal rendelkező nyomtatási feladat kétoldalas legyen-e.
Előnyomott betöltése Duplex Ki	Megadhatja, hogy minden, az Előnyomott papírtípussal rendelkező nyomtatási feladat kétoldalas legyen-e.
Színes betöltése Duplex Ki	Megadhatja, hogy minden, a Színes papírtípussal rendelkező nyomtatási feladat kétoldalas legyen-e.
Könnyű papír betöltése Duplex Ki	Megadhatja, hogy minden, a Könnyű papírtípussal rendelkező nyomtatási feladat kétoldalas legyen-e.
Nehéz papír betöltése Duplex Ki	Megadhatja, hogy minden, a Nehéz papírtípussal rendelkező nyomtatási feladat kétoldalas legyen-e.
[x]. egyéni típus betöltése Duplex Ki	Megadhatja, hogy minden, az [x] egyéni papírtípussal rendelkező nyomtatási feladat kétoldalas legyen-e. Megjegyzés: Egyéni [x] hordozót csak akkor lehet betölteni, ha a rendszer támogatja az egyéni típust.
Megjegyzések:	
<ul style="list-style-type: none"> • A duplex a 2 oldalas nyomtatást teszi alapértelmezetté minden nyomtatási feladathoz, kivéve, ha Ön az 1 oldalas nyomtatást választotta a Nyomtatási beállításoknál vagy a Nyomtatás párbeszédpanelen. • A Duplex mód kiválasztása esetén minden nyomtatási feladat keresztülhalad a kétoldalas egységen, beleértve az egyoldalas feladatokat is. • Minden menü gyári alapértelmezett beállítása a Kikapcsolva. 	

Egyéni típusok menü

Kezelőelem	Használata
[x]. egyéni típus Papír Kártyák Fólia Durva/karton Címke Boríték	Hozzárendel egy papír- vagy speciális hordozótípust a(z) [x]. egyéni típus nevéhez vagy egy, a beágyazott webki-szolgáltató, a Helyi nyomtató beállításai segédprogram segítségével generált, a felhasználó által meghatározott egyéni névhez. Megjegyzések: <ul style="list-style-type: none"> • A(z) [x] Egyéni típus gyári alapértelmezett alapértéke a Papír. • A speciális hordozótípust a kiválasztott tálcának vagy az adagolónak is támogatnia kell, amennyiben abból a forrásból kíván nyomtatni.

Kezelőelem	Használata
Újrafelhasznál Papír Kártyák Fólia Durva/karton Címke Boríték	Meghatározza a papírtípust arra az esetre, ha a többi menüben az Újrahasznosítás beállítás van kiválasztva. Megjegyzések: <ul style="list-style-type: none"> A gyári alapértelmezett érték a Papír. Az Újrahasznosított papírtípust a kiválasztott tálcának vagy az adagolónak is támogatnia kell, amennyiben abból a forrásból kíván nyomtatni.

Universal Setup (Univerzális beállítás) menü

Elem	Funkció
Units of Measure (Mértékegységek) Hüvelyk Milliméter	Azonosítja a mértékegységeket. Megjegyzések: <ul style="list-style-type: none"> A gyári alapértelmezett érték az USA-ban a hüvelyk. A gyári alapértelmezett érték világszerte a milliméter.
Álló lapszélesség 3–8,5 hüvelyk 76–216 mm	Beállítja az álló lapszélességet. Megjegyzések: <ul style="list-style-type: none"> Ha a szélesség meghaladja a lehetséges maximumot, a nyomtató a lehető legnagyobb szélesség szerint nyomtat. A gyári alapértelmezett érték az USA-ban 8,5 hüvelyk. A szélesség 0,01-hüvelykenként növelhető. A nemzetközi gyári alapértelmezett érték 216 mm. A szélesség 1-milliméterenként növelhető.
Álló lapmagasság 3–14,17 hüvelyk 76–360 mm	Beállítja az álló lapmagasságot. Megjegyzések: <ul style="list-style-type: none"> Ha a magasság meghaladja a lehetséges maximumot, a nyomtató a lehető legnagyobb magasság szerint nyomtat. A gyári alapértelmezett érték az USA-ban 14 hüvelyk. A magasság 0,01-hüvelykenként növelhető. A nemzetközi gyári alapértelmezett érték 356 mm. A magasság 1-milliméterenként növelhető.
Adagolási irány Rövid oldal Hosszú oldal	Meghatározza az adagolási irányt, ha a papír mindkét irányban betölthető. Megjegyzések: <ul style="list-style-type: none"> A gyári alapértelmezett érték a Short Edge (Rövid él). A Long Edge (Hosszú él) lehetőség csak akkor látható, ha a leghosszabb él rövidebb, mint a tálcá által támogatott maximális lapszélesség.

Jelentések menü

Jelentések menü

Menüpont	Cél
Menübeállítások oldal	Kinyomtat egy jelentést, amely a következő információkat tartalmazza: a tálcákban található papírok, a telepített memória, a teljes oldalszám, a riasztások, az időtűlépések, a nyomtató kezelőpaneljének nyelve, a TCP/IP-cím, a kellékek állapota, a hálózati kapcsolat állapota és egyéb adatok.
Készülékstatisztika	Kinyomtat egy jelentést, mely a nyomtatással kapcsolatos statisztikai adatokat tartalmaz, így például a kellékek adatait, valamint a nyomtatott oldalakkal kapcsolatos adatokat.
Hálózatbeállítási oldal	Kinyomtat egy jelentést, mely a hálózati nyomtatóbeállításokat tartalmazza, így például a TCP/IP-címet. Megjegyzés: Ez a menüelem csak a hálózati nyomtatók, illetve a nyomtatókiszolgálóhoz csatlakoztatott nyomtatók esetében jelenik meg.
Profillista	Kinyomtatja a nyomtatóban tárolt profilok listáját. Megjegyzés: Ez a menüelem csak akkor jelenik meg, ha engedélyezve van az LDSS.
Betűtípuslista PCL betűtípusok PostScript betűtípusok	Kinyomtat egy jelentést a nyomtatón beállított aktuális nyelvhez elérhető összes betűtípusról. Megjegyzés: A PCL és a PostScript emulációkhoz egy külön lista áll rendelkezésre.
Könyvtár nyomtatása	Kinyomtatja a kiegészítő flash memóriakártyán tárolt elemek listáját. Megjegyzések: <ul style="list-style-type: none"> • A munkapuffer méretét 100%-ra kell állítani. • Ellenőrizze, hogy a kiegészítő flash memória megfelelően telepítve van-e, és működik-e. • Ez a menüelem csak akkor jelenik meg, ha a számítógép rendelkezik telepített kiegészítő flash memóriakártyával.
Készletjelentés	Jelentést nyomtat a nyomtató adatairól, beleértve a sorozatszámot és a modellnevet.

Hálózat/portok menü

Ebben a szakaszban a menük csak a hálózati nyomtatók, illetve a nyomtatókiszolgálóhoz csatlakoztatott nyomtatók esetében jelennek meg.

Aktív NIC menü

Menüpont	Funkció
Aktív NIC Automatikus [az elérhető hálózati kártyák listája]	Megjegyzések: <ul style="list-style-type: none"> • A gyári alapértelmezett érték az Automatikus. • Ez a menüelem csak akkor jelenik meg, ha a gép rendelkezik telepített kiegészítő hálózati kártyával.

Szabványos hálózat vagy [x] hálózat menü

Megjegyzés: Ebben a menüben csak az aktív portok láthatók. Az inaktív portok nem szerepelnek.

Menüpont	Cél
PCL SmartSwitch Be Ki	Beállítja, hogy a nyomtató automatikusan átváltson-e PCL-emulációra, amikor egy nyomtatási feladatnak arra van szüksége, az alapértelmezett nyomtatónyelvtől függetlenül. Megjegyzések: <ul style="list-style-type: none"> • A gyári alapértelmezett érték a „Bekapcsolva”. • Ha a PCL SmartSwitch le van tiltva, akkor a nyomtató nem vizsgálja meg a bejövő adatokat és a Beállítás menüben megadott alapértelmezett nyomtatónyelvet használja.
PS SmartSwitch Be Ki	Beállítja, hogy a nyomtató automatikusan átváltson-e PS-emulációra, amikor egy nyomtatási feladatnak arra van szüksége, az alapértelmezett nyomtatónyelvtől függetlenül. Megjegyzések: <ul style="list-style-type: none"> • A gyári alapértelmezett érték a „Bekapcsolva”. • Ha a PS SmartSwitch le van tiltva, akkor a nyomtató nem vizsgálja meg a bejövő adatokat és a Beállítás menüben megadott alapértelmezett nyomtatónyelvet használja.
NPA mód Ki Automatikus	Beállítja, hogy a nyomtató az NPA-protokoll által meghatározott elnevezések alapján történő kétirányú kommunikációhoz szükséges speciális feldolgozást alkalmazza. Megjegyzések: <ul style="list-style-type: none"> • A gyári alapértelmezett érték az Automatikus. • A jelen beállításnak a nyomtató kezelőpaneljéről történő módosítása, majd a menüből való kilépés a nyomtató újraindulását eredményezi. Ezután megtörténik a menükiválasztás frissítése.
Hálózati puffer Letiltva Automatikus 3 kB-tól legfeljebb [a maximálisan megengedhető érték]-ig	Beállítja a hálózati bemeneti puffer méretét. Megjegyzések: <ul style="list-style-type: none"> • A gyári alapértelmezett érték az Automatikus. • Az érték 1 kB-onként módosítható. • A maximálisan megengedett méret a nyomtató memóriájának és az egyéb csatlakozási puffereknek a méretétől, valamint attól függ, hogy az Erőforrás mentése beállítás Be vagy Ki értékre van-e állítva. • A hálózati puffer maximális méretének megnöveléséhez tiltsa le vagy csökkentse a párhuzamos, a soros és az USB-puffer méretét. • A jelen beállításnak a nyomtató kezelőpaneljéről történő módosítása, majd a menüből való kilépés a nyomtató újraindulását eredményezi. Ezután megtörténik a menükiválasztás frissítése.
Mac bináris PS Be Ki Automatikus	Beállítja, hogy a nyomtató Macintosh rendszerbeli bináris PostScript nyomtatási feladatokat dolgozzon fel. Megjegyzések: <ul style="list-style-type: none"> • A gyári alapértelmezett érték az Automatikus. • A Ki beállítás normál protokollt használva szűri a nyomtatási feladatokat. • A Be beállítás esetén a nyomtató nyers bináris PostScript nyomtatási feladatokat dolgoz fel.

Jelentések menü

A menü az alábbi pontok valamelyikén keresztül érhető el:

- **Hálózat/portok >Szabványos hálózat >Szabványos hálózat beállítása >Jelentések**
- **Hálózat/portok >[x] hálózat >[x] hálózat beállítása >Jelentések**

Elem	Funkció
Nyomtatóbeállítás oldal	Kinyomtat egy jelentést, mely a hálózati nyomtatóbeállításokat tartalmazza, így például a TCP/IP-címet.

Network Card (Hálózati kártya) menü

A menü az alábbi pontokon keresztül érhető el:

- **Hálózat/portok >Szabványos hálózat >Szabványos hálózat beállítása >Hálózati kártya**
- **Hálózat/portok >Hálózat [x] >Hálózat [x] Beállítás >Hálózati kártya**

Menüpont	Cél
Kártyaállapot megjelenítése Csatlakoztatva Kapcsolat megszakítva	Megtekintheti a hálózati kártya kapcsolati állapotát.
Kártyasebesség megjelenítése	Megtekintheti az aktív hálózati kártya sebességét.
Network Address (Hálózati cím) UAA LAA	Megtekintheti a hálózati címeket.
Job Timeout (Feladat időtúllépés) 0–255 másodperc	Beállíthatja, mennyi ideig tart a nyomtatási feladat megszakítása. Megjegyzések: <ul style="list-style-type: none"> • A gyári alapértelmezett érték 90 másodperc. • A 0 kiválasztásával az időtúllépés letiltásra kerül. • 1–9 közötti érték kiválasztásakor a beállítás mentett értéke 10 lesz.

TCP/IP menü

A menü az alábbi pontokon keresztül érhető el:

- **Hálózat/portok >Szabványos hálózat >Szabványos hálózat beállítása >TCP/IP**
- **Hálózat/portok >Hálózat [x] >Hálózat [x] Beállítás >TCP/IP**

Megjegyzés: Ez a menü kizárólag hálózati nyomtatókon, illetve nyomtatókiszolgálóra csatlakoztatott nyomtatókon érhető el.

Menüpont	Cél
Gazdanév beállítása	Beállítja az állomásnevet. Megjegyzések: <ul style="list-style-type: none"> • Ezt a beállítást csak a beégyazott webes kiszolgálóról lehet módosítani. • A gazdanév legfeljebb 15 karakterből állhat, és csak US-ASCII vagy alfanumerikus karaktereket, valamint kötőjelet tartalmazhat.
IP-cím	Itt az aktuális TCP/IP-címet lehet megtekinteni és módosítani. Megjegyzés: Az IP-cím manuális beállítása esetén a „DHCP engedélyezése” és az „AutoIP engedélyezése” lehetőség kikapcsolt (Ki) állapotba kerül. A BOOTP és RARP engedélyezése opciót szintén kikapcsolja az ezeket támogató rendszereken.
Hálózati maszk	Itt az aktuális TCP/IP hálózati maszkot lehet megtekinteni és módosítani.
Átjáró	Itt az aktuális TCP/IP-átjárót lehet megtekinteni és módosítani.

Menüpont	Cél
DHCP engedélyezése Be Ki	Megadja a DHCP-címet és a paraméter-hozzárendelést. Megjegyzés: A gyári alapértelmezett érték a „Bekapcsolva”.
AutoIP engedélyezése Igen Nem	Megadja a konfigurálás nélküli hálózatműködés beállításait. Megjegyzés: A gyári alapértelmezett érték az Igen.
FTP/TFTP be Igen Nem	Engedélyezi a beépített FTP-kiszolgálót, melynek segítségével a nyomtatóra az FTP-protokoll használatával lehet fájlokat küldeni. Megjegyzés: A gyári alapértelmezett érték az Igen.
HTTP-kiszolgáló engedélyezése Igen Nem	Engedélyezi a beépített webkiszolgálót (Embedded Web Server). Ha engedélyezve van, a nyomtatót webböngészőn keresztül távolról lehet kezelni és felügyelni. Megjegyzés: A gyári alapértelmezett érték az Igen.
WINS cím	Itt az aktuális WINS-kiszolgálócímet lehet megtekinteni és módosítani.
DDNS engedélyezése Igen Nem	Engedélyezi az aktuális DDNS-beállítás megtekintését, illetve módosítását. Megjegyzés: A gyári alapértelmezett érték az Igen.
mDNS engedélyezése Igen Nem	Engedélyezi az aktuális mDNS-beállítás megtekintését, illetve módosítását. Megjegyzés: A gyári alapértelmezett érték az Igen.
DNS Server Address (WINS-cím)	Itt az aktuális DNS-kiszolgálócímet lehet megtekinteni és módosítani.
Másodlagos DNS-kiszolgáló címe	Itt az aktuális biztonsági DNS-kiszolgálócímeket lehet megtekinteni és módosítani.
Biztonsági DNS-kiszolgáló címe 2	
Biztonsági DNS-kiszolgáló címe 3	
HTTPS engedélyezése Igen Nem	Engedélyezi az aktuális HTTPS-beállítás megtekintését, illetve módosítását. Megjegyzés: A gyári alapértelmezett érték az Igen.

IPv6 menü

A menü az alábbi pontokon keresztül érhető el:

- Hálózat/portok > Szabványos hálózat > Szabványos hálózat beállítása > IPv6
- Hálózat/portok > Hálózat [x] > Hálózat [x] Beállítás > IPv6

Megjegyzés: Ez a menü kizárólag hálózati nyomtatókon, illetve nyomtatókiszolgálóra csatlakoztatott nyomtatókon érhető el.

Elem	Funkció
Enable IPv6 (IPv6 engedélyezése) On (Bekapcsolva) Ki	Engedélyezze az IPv6-ot a nyomtatónál. Az IPv6 nagyobb számok használatával generál IP-címeket. Megjegyzés: A gyári alapbeállítás szerint a funkció bekapcsolt (On) állapotban van.
Auto Configuration (Automatikus konfiguráció) On (Bekapcsolva) Ki	Megadja, hogy a hálózati kártya elfogadja-e az útválasztó által adott automatikus IPv6 címkonfigurációs adatokat. Megjegyzés: A gyári alapbeállítás szerint a funkció bekapcsolt (On) állapotban van.
Set Hostname (Gazdanév beállítása)*	Beállítja az állomásnevet. Megjegyzés: A gazdanév legfeljebb 15 karakterből állhat, és csak az ASCII alfanumerikus karaktereket és a kötőjelet fogadja el.
View Address (Cím megtekintése)*	Itt az aktuális IPv6-címeket lehet megtekinteni.
Átjárócím megtekintése (View Router Address)*	Itt az útválasztó aktuális címét lehet megtekinteni.
Enable DHCPv6 (DHCPv6 engedélyezése) On (Bekapcsolva) Ki	Engedélyezi a DHCPv6 protokollt a nyomtatón. Megjegyzés: A gyári alapbeállítás szerint a funkció bekapcsolt (On) állapotban van.
* Ezeket a beállításokat csak a beágyazott webkiszolgálóról lehet módosítani.	

Vezeték nélküli menü

Megjegyzés: Ez a menü csak vezeték nélküli hálózathoz csatlakoztatott nyomtatókon vagy vezeték nélküli hálózati adapterrel rendelkező nyomtatómodelleken érhető el.

A menü az alábbi pontokon keresztül érhető el:

- **Hálózat/portok >Hálózat [x] >Hálózat [x] Beállítás >Vezeték nélküli**

Menüpont	Cél
Hálózati mód Infrastructure (Infrastruktúra) Ad hoc	Megadja a hálózati módot. Megjegyzések: <ul style="list-style-type: none"> • Az Ad hoc a gyári alapértelmezett beállítás. Ez a lehetőség konfigurálja a vezeték nélküli kapcsolatot közvetlenül a nyomtató és a számítógép között. • Infrastruktúra üzemmódban a nyomtató egy hozzáférési pont használatával csatlakozhat a hálózathoz.
Kompatibilitás 802.11b/g 802.11b/g/n	A vezeték nélküli hálózat vezeték nélküli szabványát adja meg. Megjegyzés: 802.11b/g/n a gyári alapértelmezett érték.
Hálózat kiválasztása	Segítségével kiválaszthat egy hálózatot, amelyet a nyomtató használni tud.
Jelminőség megjelenítése	A vezeték nélküli kapcsolat minőségének megtekintése.
Biztonsági mód megjelenítése	Megtekintheti a vezeték nélküli hálózat titkosítási módját.

AppleTalk menü

Megjegyzés: Ez a menü kizárólag vezetékes hálózathoz csatlakoztatott nyomtatótípusokon érhető el, vagy ha telepítve van opcionális hálózati kártya.

A menü az alábbi pontokon keresztül érhető el:

- **Hálózat/portok >Szabványos hálózat >Szabványos hálózat beállítása >AppleTalk**
- **Hálózat/portok >[x] hálózat beállítása >AppleTalk**

Menüpont	Funkció
Bekapcsol Igen Nem	Be- és kikapcsolja az AppleTalk-támogatást. Megjegyzés: A gyári alapértelmezett érték az Igen.
Név megtekintése	A hozzárendelt AppleTalk-név megjelenítése. Megjegyzés: A név csak az Embedded Web Server használatával módosítható.
Cím megtekintése	A hozzárendelt AppleTalk-cím megjelenítése. Megjegyzés: A cím csak az Embedded Web Server használatával módosítható.
Zóna beállítása [a hálózaton elérhető zónák listája]	Listázza a hálózaton elérhető AppleTalk-zónákat. Megjegyzés: A gyári alapértelmezett érték a hálózat alapértelmezett zónája. Ha nincs alapértelmezett zóna, a csillaggal (*) jelölt zóna az alapértelmezett érték.

Szabványos USB menü

Menüpont	Cél
PCL SmartSwitch Be Ki	Beállítja, hogy a nyomtató automatikusan átváltson-e PCL-emulációra, amikor egy USB-porton érkező nyomtatási feladatnak arra van szüksége, az alapértelmezett nyomtatónyelvtől függetlenül. Megjegyzések: <ul style="list-style-type: none"> • A gyári alapbeállítás szerint a funkció bekapcsolt (Be) állapotban van. • Ha a Ki lehetőség van beállítva, a nyomtató nem ellenőrzi a beérkező adatokat. A nyomtató PostScript-emulációt használ, ha a PS SmartSwitch Be értékre van állítva. A nyomtató a Beállítás menüben meghatározott alapértelmezett nyomtatónyelvet használja, ha a PS SmartSwitch Ki értékre van állítva.
PS SmartSwitch Be Ki	Beállítja, hogy a nyomtató automatikusan átváltson-e PS-emulációra, amikor egy USB-porton érkező nyomtatási feladatnak arra van szüksége, az alapértelmezett nyomtatónyelvtől függetlenül. Megjegyzések: <ul style="list-style-type: none"> • A gyári alapbeállítás szerint a funkció bekapcsolt (Be) állapotban van. • Ha a Ki lehetőség van beállítva, a nyomtató nem ellenőrzi a beérkező adatokat. A nyomtató PCL-emulációt használ, ha a PCL SmartSwitch Be értékre van állítva. A nyomtató a Beállítás menüben meghatározott alapértelmezett nyomtatónyelvet használja, ha a PCL SmartSwitch Ki értékre van állítva.

Menüpont	Cél
NPA mód Be Ki Automatikus	Beállítja, hogy a nyomtató az NPA-protokoll által meghatározott elnevezések alapján történő kétirányú kommunikációhoz szükséges speciális feldolgozást alkalmazza. Megjegyzések: <ul style="list-style-type: none"> • A gyári alapértelmezett érték az Automatikus. Automatikusan beállítja, hogy a nyomtató ellenőrizze az adatokat, határozza meg a formátumot, majd megfelelően végezze el a feldolgozást. • A nyomtató automatikusan újraindul, amikor módosítja a jelen beállítást a nyomtató kezelőpaneljéről. Ezután megtörténik a menükiválasztás frissítése.
USB-puffer Letiltva Automatikus 3 kB-tól legfeljebb [a maximálisan megengedhető érték]-ig	Beállítja a USB bemeneti puffer méretét. Megjegyzések: <ul style="list-style-type: none"> • A gyári alapértelmezett érték az Automatikus. • A Letiltva beállítás kikapcsolja a pufferhasználatot. • Az USB-puffer mérete 1 kB-os lépésekben növelhető. • A maximálisan megengedett méret a nyomtató memóriájának és az egyéb csatolási puffereknek a méretétől, valamint attól függ, hogy az Erőforrás mentése beállítás Be vagy Ki értékre van-e állítva. • Az USB-puffer maximális méretének megnöveléséhez tiltsa le vagy csökkentse a párhuzamos, soros és hálózati pufferek méretét. • A nyomtató automatikusan újraindul, amikor módosítja a jelen beállítást a nyomtató kezelőpaneljéről. Ezután megtörténik a menükiválasztás frissítése.
Mac bináris PS Be Ki Automatikus	Beállítja, hogy a nyomtató Macintosh rendszerbeli bináris PostScript nyomtatási feladatokat dolgozzon fel. Megjegyzések: <ul style="list-style-type: none"> • A gyári alapértelmezett érték az Automatikus. • A Be beállítás esetén a nyomtató nyers bináris PostScript nyomtatási feladatokat dolgoz fel. • A Ki beállítás normál protokollt használva szűri a nyomtatási feladatokat.
ENA-cím YYY.YYY.YYY.YYY	Meghatározza a hálózati címadatokat a külső nyomtatókiszolgálóhoz. Megjegyzés: Ez a menü csak akkor érhető el, ha a nyomtató az USB-porton keresztül egy külső nyomtatókiszolgálóhoz csatlakozik.
ENA hálózati maszk YYY.YYY.YYY.YYY	Meghatározza a hálózati maszk adatait a külső nyomtatókiszolgálóhoz. Megjegyzés: Ez a menü csak akkor érhető el, ha a nyomtató az USB-porton keresztül egy külső nyomtatókiszolgálóhoz csatlakozik.
ENA-átjáró YYY.YYY.YYY.YYY	Meghatározza a hálózati átjáró adatait a külső nyomtatókiszolgálóhoz. Megjegyzés: Ez a menü csak akkor érhető el, ha a nyomtató az USB-porton keresztül egy külső nyomtatókiszolgálóhoz csatlakozik.

SMTP-beállítási menü

Elem	Funkció
Elsődleges SMTP-átjáró	Megadhatja az SMTP-kiszolgáló átjárójára és portjára vonatkozó információkat. Megjegyzés: Az alapértelmezett SMTP-átjáró portszáma 25.
Elsődleges SMTP-átjáró port	
Másodlagos SMTP-átjáró	
Másodlagos SMTP-átjáró port	
SMTP időtúllépés 5–30	Azt az időtartamot adja meg másodpercben, amennyit a kiszolgáló várjon, mielőtt felhagy az e-mail elküldésével. Megjegyzés: A gyári alapértelmezett érték 30 másodperc.
Válaszcím	A nyomtató által küldött e-mailek megad egy maximum 128 karakterből álló válaszcímet.
SSS használata Letiltva Egyeztetés Kötelező	Beállítja a nyomtatót SSL használatára a biztonság fokozása érdekében, amikor az SMTP-kiszolgálóhoz csatlakozik. Megjegyzések: <ul style="list-style-type: none"> A gyári alapértelmezett érték a Letiltva. Ha az Egyeztetés érték van beállítva, az SMTP-kiszolgáló dönt az SSL használatáról.
SMTP-kiszolgáló hiteles. Hitelesítés nem szükséges Bejelentkezés/sima CRAM-MD5 Digest-MD5 NTLM Kerberos 5	Megadja a nyomtatási jogosultságokhoz beolvasandó felhasználói hitelesítés típusát. Megjegyzés: A gyári alapértelmezett beállítás a „Nincs szükség hitelesítésre”.
Eszköz által kezdeményezett e-mail Nincs SMTP eszközhit. adatok haszn.	Meghatározza, hogy milyen belépési adatokat kell használni az SMTP-kiszolgálóval folytatott kommunikációhoz. Bizonyos SMTP-kiszolgálók igénylik a belépési adatokat e-mail küldéshez. Megjegyzések: <ul style="list-style-type: none"> Az Eszköz által kezdeményezett e-mailek gyári alapértelmezett beállítása a „Nincs”. Az Eszköz felhasználói azonosítója és az Eszköz jelszava adatokra az SMTP-kiszolgálóra történő bejelentkezéshez van szükség, ha „Az eszköz SMTP belépési adatainak a használata” opció van kiválasztva.
Eszköz felhasználói azonosítója	
Eszköz jelszava	

Biztonság menü

Biztonsági ellenőrzési napló menü

Elem	Funkció
Napló exportálása	Engedélyezi egy jogosult felhasználónak az ellenőrzési napló exportálását. Megjegyzések: <ul style="list-style-type: none"> Az ellenőrzési naplónak a nyomtató kezelőpaneljéről történő exportálásához egy flash-meghajtót kell csatlakoztatni a nyomtatóhoz. A beágyazott webkiszolgálóról az ellenőrzési napló letölthető, majd menthető a számítógépre.
Napló törlése Törlés most Ne törölje	Megadja, hogy az ellenőrzési naplók törölhetők-e vagy sem. Megjegyzés: A Törlés most alapbeállítás az engedélyezés.
Napló beállítása Ellenőrzés engedélyezése Igen Nem Távoli napló bekapcs. Nem Igen Távoli rendszernaplózási szolgáltatás 0–23 Naplózandó események súlyossága 0–7	Megadja, hogy kell-e, és hogyan kell az ellenőrzési naplókat létrehozni. Megjegyzések: <ul style="list-style-type: none"> Az Ellenőrzés engedélyezése beállítás határozza meg, hogy az események naplózásra kerülnek-e a biztonsági ellenőrzési naplóban és a távoli rendszernaplóban. A gyári alapértelmezett érték a „Nem”. A Távoli rendszernapló engedélyezése beállítás határozza meg, hogy a naplófájlok továbbításra kerülnek-e a távoli kiszolgálóra. A gyári alapértelmezett érték a Nem. A Távoli rendszernaplózási szolgáltatás határozza meg a naplófájlok távoli rendszernapló kiszolgálóra való küldéséhez használt értéket. A gyári alapértelmezett érték a 4. Ha a biztonsági ellenőrzési naplózási lehetőség be van kapcsolva, minden esemény súlyossági értéke is rögzítésre kerül. A gyári alapértelmezett érték a 4.

Dátum és idő beállítása menü

Elem	Funkció
Aktuális dátum és idő	Itt láthatóak a nyomtató aktuális dátum- és időbeállításai. Megjegyzés: A dátum és idő beállítási formája: ÉÉÉÉ-HH-NN ÓÓ:PP:MM.
Dátum és idő kézi beállítása [adja meg a dátumot és az időt]	A dátum és az idő beállítására szolgál. Megjegyzés: A dátum és idő beállításakor ennek a menünek a használata az NTP-t automatikusan kikapcsolt állásba állítja.
Időzóna [időzónalista]	Itt választhatja ki az időzónát. Megjegyzés: A gyári alapbeállítás a GMT.
Nyári időszámítás automatikus követése On (Bekapcsolva) Ki	Beállítja, hogy a nyomtató az Időzóna beállításához társított megfelelő nyári időszámítás kezdetét és végét használja. Megjegyzés: A gyári alapbeállítás szerint a funkció bekapcsolt (Be) állapotban van.

Elem	Funkció
NTP bekapcsolása On (Bekapcsolva) Ki	Engedélyezi a Hálózati időprotokollt (NTP), amely a hálózat eszközein összehangolja az órák beállítását. Megjegyzések: <ul style="list-style-type: none"> • A gyári alapbeállítás szerint a funkció bekapcsolt (On) állapotban van. • A dátum és idő kézi beállítása az NTP-t automatikusan kikapcsolt állásba állítja.

Beállítások menü

Általános beállítások menü

Elem	Funkció
Kijelző nyelve Angol Francais Deutsch Italiano Espanol Dansk Norsk Nederlands Svenska Portugál Suomi Orosz Polski Görög Magyar Turkce Cesky Egyszerűsített kínai Hagyományos kínai Koreai Japán	Beállítja a kijelzőn megjelenő szöveg nyelvét. Megjegyzés: Nem minden nyomtató esetében érhető el az összes nyelv, és előfordulhat, hogy az ilyen nyelvek megjelenítéséhez speciális hardvert kell telepíteni.
Készletbecslés megjelenítése Becslések megjelenítése Becslések elrejtése	Megtekintheti a vezérlőpanelen a kellékanyagokra vonatkozó becsléseket, a beágyazott webkiszolgálót, a menübeállításokat és a készülékstatisztikai jelentéseket.

Elem	Funkció
Gazdaságos mód Ki Energia Energia/papír Papír	Csökkenti az energia, a papír vagy a speciális nyomathordozó felhasználását. Megjegyzések: <ul style="list-style-type: none"> • A gyári alapértelmezett beállítás a kikapcsolt állapot. Visszaállítja a nyomtatót a gyári alapértelmezett értékre. • Az Energia beállítás a nyomtató energiafelhasználását minimalizálja. • Az „Energia/papír” beállítás a nyomtató energia-, papír- és speciális nyomathordozó-felhasználását csökkenti. • A „Papír” beállítás esetén a nyomtatási feladathoz szükséges papír és speciális nyomathordozó mennyisége lesz minimális.
Csendes üzemmód Ki Be	A nyomtató okozta zaj minimálisra csökkentése. Megjegyzés: A gyári alapértelmezett beállítás a kikapcsolt állapot.
Kezdeti beállítás Igen Nem	Futtassa a beállítási varázslót. Megjegyzések: <ul style="list-style-type: none"> • A gyári alapértelmezett érték az „Igen”. • Miután az ország- illetve régiókiválasztási képernyőn a Kész lehetőséget választotta, és ezzel bezárta a beállítás varázslót, az alapértelmezett érték a „Nem” lesz.
Papírméret USA Metrikus	A papírméret mértékegységeinek meghatározása. Megjegyzések: <ul style="list-style-type: none"> • A gyári alapértelmezett érték a US. • A kezdeti beállítást a kezdeti beállítási varázslóban határozhatja meg az ország és a régió kiválasztásával.
Időtűlések Alvó üzemmód Letiltva 1–120 perc	Meghatározza, hogy a nyomtató egy feladat kinyomtatása után mennyi idő múlva váltson át energiatakarékos üzemmódra. Megjegyzések: <ul style="list-style-type: none"> • A gyári alapértelmezett érték 30 perc. • A Letiltva lehetőség csak akkor jelenik meg, ha az Energiatakarékosság beállítása Kikapcsolva. • A maximális időtartam 240 percre nő, amikor az Energiatakarékosság beállítása Kikapcsolva. • Az alacsonyabb szintű beállítások több energiát takarítanak meg, viszont hosszabb bemelegedési időre van szükségük. • Ha a nyomtató állandóan használatban van, magasabb szintet állítson be. A legtöbb esetben ilyenkor a nyomtatónak minimális bemelegedési időre van szüksége a nyomtatáshoz.
Időtűlések Nyomt. Kijelző ki beállításnál Nyomt. engedély. kikapcs. kijelzőnél Kijelző bekapcs. nyomtatáskor	Feladat nyomtatása kikapcsolt kijelzőnél. Megjegyzés: Kijelző bekapcsolva, ha a nyomtatása a gyári alapbeállítás.

Elem	Funkció
Időtűllépések Hibernálási idő Letiltva 1 óra 2 óra 3 óra 6 óra 1 nap 2 nap 3 nap 1 hét Két hét 1 hónap	Beállítja azt az időt, ameddig a nyomtató vár, mielőtt Hibernált módra váltana. Megjegyzés: A gyári alapértelmezett beállítás 3 nap.
Időtűllépések Hibernálási idő kapcsolat esetén Hibernált mód Ne hibernálja	Hibernált üzemmódba állítja a nyomtatót, még aktív Ethernet-kapcsolat esetén is. Megjegyzés: A gyári alapértelmezett érték a Ne hibernálja.
Időtűllépések Kijelző időtűllépése 15–300 mp	Beállítja azt az időt másodpercben, ameddig a nyomtató vár, mielőtt visszalépne készenléti állapotba. Megjegyzés: A gyári alapértelmezett érték a 30 másodperc.
Időtűllépések Nyomtatási időtűllépés Letiltva 1–255 mp	Beállítja azt az időt (másodpercben), ameddig a nyomtató a nyomtatási feladat befejezését jelző üzenetre vár, mielőtt törölné a feladat hátralévő részét. Megjegyzések: <ul style="list-style-type: none"> • A gyári alapértelmezett érték a 90 másodperc. • A beállított időtartam lejártával a nyomtatóban lévő, részben kinyomtatott oldal nyomtatása befejeződik, majd a nyomtató megkeresi, hogy van-e új feladat a nyomtatási sorban. • A Nyomtatási időtűllépés funkció csak PCL-emuláció használata esetén érhető el. A beállítás PostScript-emulációs nyomtatási feladatok esetén nem használható.
Időtűllépések Várakozási időtűllépés Letiltva 15–65535 mp	Beállítja azt az időt (másodpercben), ameddig a nyomtató további adatokra vár, mielőtt törölné a nyomtatási feladatot. Megjegyzés: A gyári alapértelmezett érték a 40 másodperc.
Hiba elhárítása Automatikus újraindítás Újraindítás, ha tétlen Újraindítás mindig Újraindítás soha Automatikus újraindítások maximális száma 1–20	A nyomtató beállítása automatikus újraindításra hiba fellépésének esetére. Megjegyzések: <ul style="list-style-type: none"> • Az Automatikus újraindítás gyári alapértelmezett beállítása az Újraindítás mindig. • Az Automatikus újraindítások maximális száma gyári alapértelmezett értéke: 2. • Ha a nyomtató egy megadott időn belül annyi automatikus újraindítást hajt végre, amennyi a nyomtatóban meg van határozva, akkor a nyomtató újraindítás helyett készülékhibát jelez.
Nyomtatás helyreállítása Automatikus folytatás Letiltva 5–255 mp	Engedélyezi, hogy a nyomtató bizonyos offline helyzetekben automatikusan folytassa a nyomtatást, amennyiben azok egy megadott időn belül nincsenek megoldva. Megjegyzés: A gyári alapértelmezett érték a Letiltva.

Elem	Funkció
<p>Nyomtatás helyreállítása Elakadás utáni helyreáll. Be Ki Automatikus</p> <p>Nyomtatás helyreállítása Elak.seg. Be Ki</p>	<p>Megadja, hogy a nyomtató újranyomtassa-e az elakadt oldalakat.</p> <p>Megjegyzések:</p> <ul style="list-style-type: none"> • A gyári alapértelmezett érték az Automatikus. A nyomtató újranyomtatja az elakadt oldalakat, amennyiben nincs szükség memóriára további feladatok kinyomtatásához. • A Bekapcsolva kiválasztásával a nyomtató mindig újranyomtatja az elakadt oldalakat. • A Kikapcsolva kiválasztásával a nyomtató sosem nyomtatja újra az elakadt oldalakat.
<p>Nyomtatás helyreállítása Oldalvédelem Ki Be</p>	<p>Megjegyzések:</p> <ul style="list-style-type: none"> • A gyári alapértelmezett érték a „Bekapcsolva”. Ha a funkció be van kapcsolva, akkor a nyomtató egy elakadt oldal eltávolítását követően az üres vagy részleges nyomatot tartalmazó oldalakat automatikusan a normál tárolóba továbbítja. • Ha ki van kapcsolva, a felhasználónak kell az összes elakadt papírt eltávolítani minden lehetséges helyről. <p>Sikeresen kinyomtat egy olyan oldalt, amelyet másképp nem lehetett volna kinyomtatni.</p> <p>Megjegyzések:</p> <ul style="list-style-type: none"> • A gyári alapértelmezett beállítás a kikapcsolt állapot. A nyomtató részoldalt nyomtat ki, ha nincs elég memória egy egész oldal kinyomtatásához. • A Bekapcsolva kiválasztásával a nyomtató egész oldalt nyomtat ki, így az egész oldal kinyomtatásra kerül.
<p>Alvó gomb megnyomása Ne csináljon semmit Alvó Hibernált mód</p>	<p>Meghatározza, hogy válaszoljon a nyomtató tétlen állapotban az Alvás gomb rövid megnyomására.</p> <p>Megjegyzés: A gyári alapbeállítás az Alvó üzemmód.</p>
<p>Nyomja meg és tartsa lenyomva az Alvó gombot Ne csináljon semmit Alvó Hibernált mód</p>	<p>Meghatározza, hogy válaszoljon a nyomtató tétlen állapotban az Alvó gomb hosszú megnyomására.</p> <p>Megjegyzés: A gyári alapértelmezett beállítás a Ne csináljon semmit.</p>
<p>Gyári alapbeállítások Nincs visszaállítás Visszaállítás most</p>	<p>A nyomtató gyári alapbeállításainak használata.</p> <p>Megjegyzések:</p> <ul style="list-style-type: none"> • A gyári alapértelmezett érték a Ne állítsa vissza. Ezzel a lehetőséggel megmaradnak a felhasználói beállítások. • A Visszaállítás most lehetőséggel visszaállítja a nyomtató összes gyári alapértelmezett beállítását, a Hálózat/portok menü beállításainak kivételével. A RAM-ban tárolt valamennyi letöltés törlésre kerül. Mindez nem érinti a flash memóriában tárolt letöltéseket.

Elem	Funkció
Egyéni nyitóüzenet Ki IP-cím Gazdanév Kapcsolattartó neve Hely Zero Configuration-név 1. egyéni szöveg	Adjon meg egyéni nyitóüzenetet, amely a nyomtató állapotának megfelelően változó felirat lesz. Megjegyzés: A gyári alapértelmezett beállítás a kikapcsolt állapot.

Nyomtatási beállítások

Setup (Beállítás) menü

Menüpont	Cél
Nyomtató nyelve PCL-emuláció PS-emuláció	Beállítja az alapértelmezett nyomtatónyelvet. Megjegyzések: <ul style="list-style-type: none"> • A gyári alapértelmezett érték a PCL-emuláció. • A PostScript-emuláció egy PostScript-értelmezőt használ a nyomtatási feladatok feldolgozására. • A PCL-emuláció egy PCL-értelmezőt használ a nyomtatási feladatok feldolgozására. • A nyomtatónyelv alapértelmezettként való beállítása nem akadályozza meg a szoftvert abban, hogy más nyomtatónyelvet használó nyomtatási feladatokat küldjön.
Nyomtatási terület Normál Teljes oldal	Beállítja a logikai és fizikai nyomtatási területet. Megjegyzések: <ul style="list-style-type: none"> • A gyári alapértelmezett érték a Normál. Amikor a Normál beállítás által megadott területen kívüli területre próbál nyomtatni, a nyomtató levágja a képet a nyomtatási terület szélénél. • A Teljes oldal lehetőséggel a képet a Normál beállítás által megadott területen kívüli területre lehet helyezni. Ez a beállítás csak a PCL 5 értelmezővel nyomtatott oldalakra van hatással, a PCL XL vagy PostScript értelmezővel nyomtatottakra nincs.
Letöltés célhelye RAM Flash meghajtó	Meghatározza a letöltések tárolási helyét. Megjegyzések: <ul style="list-style-type: none"> • Az alapértelmezett érték a RAM. A letöltések RAM-ban való tárolása csak ideiglenes. • A letöltések flash memóriában való tárolása tartós tárolást jelent. A letöltések a flash memóriában maradnak akkor is, ha kikapcsolja a nyomtatót. • Ez a menüelem csak akkor jelenik meg, ha a számítógép rendelkezik telepített kiegészítő flash memóriával.
Erőforrás-kímélő mód Be Ki	Megadja, hogyan kezelje a nyomtató az ideiglenes letöltéseket, így a RAM-ban tárolt betűtípusokat és makrókat, amikor a nyomtató az elérhetőnél több memóriát igénylő nyomtatási feladatot kap. Megjegyzések: <ul style="list-style-type: none"> • Az alapértelmezett beállítás a Ki. A Ki beállításnál a nyomtató csak addig tartja meg a letöltéseket, amíg nincs szükség memóriára. A nyomtató törli a letöltéseket a nyomtatási feladatok feldolgozása érdekében. • A Be állásnál a nyomtató megtartja a letöltéseket a nyelv módosítása és a nyomtató visszaállítása során. Ha elfogy a nyomtató memóriája, megjelenik a A memória megtelt [38] üzenet a nyomtató kijelzőjén, de a letöltések nem törlődnek.

Finishing (Utófeldolgozás) menü

Elem	Funkció
Oldalak (kétoldalas) Egyoldalas Kétoldalas	<p>Megadja, hogy a kétoldalas (duplex) nyomtatás be van-e állítva alapértelmezésként minden nyomtatási feladathoz.</p> <p>Megjegyzések:</p> <ul style="list-style-type: none"> • A gyári alapértelmezett érték az „Egyoldalas”. • A kétoldalas nyomtatást beállíthatja a szoftverből. <p>Windows-felhasználók számára:</p> <ol style="list-style-type: none"> 1 Kattintson a Fájl >Nyomtatás parancsra. 2 Kattintson a Properties (Tulajdonságok), Preferences (Nyomtatási beállítások), Options (Beállítások) vagy a Setup (Beállítás) lehetőségre. <p>Macintosh-felhasználók számára:</p> <ol style="list-style-type: none"> 1 Válassza a File (Fájl) >Print (Nyomtatás) menüpontot. 2 Módosítsa a beállításokat a nyomtatási párbeszédpanelen és helyi menükön keresztül.
Duplex Binding (Kétoldalas kötés) Long Edge (Hosszú él) Short Edge (Rövid él)	<p>Határozza meg a kétoldalas lapok kötési és nyomtatási módját.</p> <p>Megjegyzések:</p> <ul style="list-style-type: none"> • A gyári alapértelmezett érték a Long Edge (Hosszú él). A „Hosszú él” beállítás esetén a kötés az oldal hosszabb éle mentén (azaz álló tájolás esetén a bal oldalon, fekvő tájolás esetén a felső oldalon) van. • A „Rövid él” beállítás esetén a kötés az oldal rövidebb éle mentén (azaz álló tájolás esetén felül, fekvő tájolás esetén bal oldalon) van.
Másolatok 1–999	<p>Megadja az egyes nyomtatási feladatok alapértelmezett példányszámát.</p> <p>Megjegyzés: Az alapértelmezett érték az 1.</p>
Blank Pages (Üres oldalak) Nincs nyomtatás Nyomtatás	<p>Megadja, hogy az üres oldalak is szerepeljenek-e a nyomtatási feladatban.</p> <p>Megjegyzés: A gyári alapértelmezett érték a Ne nyomtasson.</p>
Leválogatás (1,1,1) (2,2,2) (1,2,3) (1,2,3)	<p>Több példány nyomtatásakor egymásra helyezi a nyomtatási feladat oldalait.</p> <p>Megjegyzés: A gyári alapértelmezett érték a „(1,2,3) (1,2,3)”.</p>
Separator Sheets (Elválasztólap) Ki Between Copies (Példányok közé) Between Jobs (Feladatok közé) Between Pages (Oldalak közé)	<p>Megadja, hogy legyenek-e beszúrva üres elválasztólapok.</p> <p>Megjegyzések:</p> <ul style="list-style-type: none"> • A gyári alapértelmezett érték a Kikapcsolva. • A Példányok közé üres oldalakat szúr be az egyes példányok közé, ha a Leválogatás beállítása (1,1,1) (2,2,2). Ha a Leválogatás beállítása (1,2,3) (1,2,3), akkor egy-egy üres oldal lesz beszúrva a kinyomtatott oldalak csoportjai után, például az összes első oldal után, majd az összes második oldal után. • A Between Jobs (Feladatok közé) parancs a nyomtatási feladatok közé szúrja be az üres oldalt. • Az Oldalak közé parancs a nyomtatási feladat egyes oldalai közé szúrja be az üres oldalt. Ez a beállítás írásvetítő-fóliák nyomtatásakor lehet hasznos, vagy ha üres oldalakat akar.
Separator Source (Elválasztólap forrása) [x]. tálca Multi-Purpose Feeder	<p>Megadja az elválasztólapok papírforrását.</p> <p>Megjegyzés: A gyári alapértelmezett érték az 1. tálca (normál tálca).</p>

Elem	Funkció
Papírtakarékos mód Ki 2 oldal 3 oldal 4 oldal 6 oldal 9 oldal 12 oldal 16 oldal	Több oldal képének nyomtatása a lap egyik oldalára. Megjegyzések: <ul style="list-style-type: none"> • A gyári alapértelmezett érték a Kikapcsolva. • A kiválasztott szám az egy oldalon megjelenő oldalképek számát jelenti.
Papírtakarékos mód elrendezése Horizontál (Vízszintes) Reverse Horizontál (Fordított vízszintes) Fordított függőleges Vertical (Függőleges)	Az oldalak elhelyezésének megadása a Papírtakarékos mód használatakor. Megjegyzések: <ul style="list-style-type: none"> • A gyári alapértelmezett érték a Horizontál (Vízszintes). • Az elhelyezés függ az oldalképek számától, és hogy a képek álló vagy fekvő tájolásúak-e.
Papírtakarékos tájolás Automatikusan Fekvő Álló	Megadja a többoldalas dokumentum tájolását. Megjegyzés: A gyári alapértelmezett érték az Automatikusan. A nyomtató az álló és a fekvő közt választ.
Papírtakarékos mód kerete Nincs Solid (Sima)	Keret nyomtatása a Papírtakarékos mód használatakor. Megjegyzés: A gyári alapértelmezett beállítás a Nincs.

Quality (Minőség) menü

Elem	Funkció
Nyomatási felbontás 300 dpi 600 dpi 1200 dpi 1200 Image Q 2400 Image Q	Megadja a nyomtatott oldalak felbontását képpont/hüvelyk (dpi) értékben. Megjegyzés: A gyári alapértelmezett beállítás a 600 dpi.
Jobb felbontás Ki Karakterkészletek Vízszintesen Függőlegesen Mindkét irányban Elszigetelt	Több képpont nyomtatható ki egy csoportba tisztábban, hogy a képek minősége vízszintes vagy függőleges irányban javuljon, vagy javuljon a betűtípusok minősége. Megjegyzés: A gyári alapértelmezett érték a Kikapcsolva.
Festék sötétsége 1–10	A nyomtatvány világosabb vagy sötétebb lesz a beállítástól függően. Megjegyzések: <ul style="list-style-type: none"> • A gyári alapértelmezett érték a 8. • A kisebb érték választása segíthet a festéktakarékosságban.

Elem	Funkció
Vékony vonalak javítása Be Ki	Engedélyezi az építészeti rajzok, térképek, elektronikai áramkörök és folyamatábrákhoz javasolt nyomtatási módot. Megjegyzések: <ul style="list-style-type: none"> A gyári alapértelmezett érték a Kikapcsolva. Ez az opció a nyomtatószoftverből állítható be. Windows esetén kattintson a File (Fájl) >Print (Nyomtatás), majd a Properties (Tulajdonságok), Preferences (Beállítások), Options (Lehetőségek) vagy a Setup (Funkciók) lehetőségre. Ha Macintosh-felhasználó, válassza a File (Fájl) >Print (Nyomtatás) lehetőséget, majd adja meg a beállításokat a nyomtatási párbeszédpanelen és a felugró menükben. Ha az Embedded Web Server segítségével szeretné megadni ezt a beállítást, akkor írja be a hálózati nyomtató IP-címét a webböngésző címezőjébe.
Szürkekorrekció Automatikusan Ki	Automatikusan beállítja a képekre alkalmazott kontrasztjavítást. Megjegyzés: A gyári alapértelmezett érték az Automatikusan.
Világosság -6 és +6 között	Segítségével világosítható, illetve sötétíthető a kinyomtatott anyag. A nyomat világosításával takarékoskodhat a festékkel. Megjegyzés: A gyári alapértelmezett érték a 0.
Kontraszt 0–5	Segítségével beállítható a kinyomtatott objektumok kontrasztja. Megjegyzés: A gyári alapértelmezett érték a 0.

Segédprogramok menü

Menüpont	Cél
Flash formázása Igen Nem	Formázza a flash memóriát. Vigyázat - sérülésveszély: Ne kapcsolja ki a nyomtatót, miközben a flash-memóriát formázza. Megjegyzések: <ul style="list-style-type: none"> A flash-memória a nyomtatóba helyezett flash-memóriakártyával hozzáadott memóriát jelöli. Az Igen törli a flash memórián tárolt összes adatot. A Nem megszakítja a formázási kérelmet. A kiegészítő flash-memóriakártya nem lehet olvasás-/írás- vagy írásvédett. Ez a menüpont csak akkor látható, ha tartozik a nyomtatóhoz flash memória, és az nem hibás.
Hex Trace (Hexadecimális nyomkövetés)	Segít megtalálni egy nyomtatási probléma forrását. Megjegyzések: <ul style="list-style-type: none"> Az aktiválás bekapcsolásakor a nyomtatóra küldött minden adat hexadecimális és karakteres megjelenítéssel is ki lesz nyomtata, valamint a vezérlőkódok nem lesznek végrehajtva. A Hexadecimális nyomkövetés bezárásához vagy deaktiválásához kapcsolja ki vagy állítsa alaphelyzetbe a nyomtatót.
Lefedettségbecslő Ki Be	Megbecsüli egy oldal festékkel való lefedettségét (százalékban kifejezve). A becslött értékek egy külön lapra lesznek kinyomtatva minden egyes nyomtatási feladat végén. Megjegyzés: Az alapértelmezett beállítás a Ki.

XPS menü

Menüpont	Funkció
Hibaoldalak nyomtatása Ki Be	Kinyomtatja a hibákra vonatkozó információkat tartalmazó oldalt, beleértve az XML-címkézési hibákat is. Megjegyzés: Az alapértelmezett beállítás a Ki.

PostScript menü

Menüpont	Cél
PS hiba nyomtatása Be Ki	Kinyomtat egy PostScript-hibát tartalmazó oldalt. Megjegyzés: Az alapértelmezett beállítás a Ki.
PS indítás mód Be Ki	A SysStart fájl letiltása. Megjegyzés: Az alapértelmezett beállítás a Ki.
Betűkészlet prioritása Beépített Flash meghajtó	Megadja a betűtípusok keresési sorrendjét. Megjegyzések: <ul style="list-style-type: none"> • A gyári alapértelmezett érték a „Rezidens”. • Ez a menüpont csak akkor érhető el, ha a nyomtatóhoz csatlakozik egy formázott flash memória, és az megfelelően működik. • Győződjön meg róla, hogy a kiegészítő flash memóriakártya nem olvasás-/írás-, írás- vagy jelszóval védett. • A feladat pufferméretét nem szabad 100%-ra állítani.

PCL Emul (PCL-emuláció) menü

Elem	Funkció
Font Source (Betűtípus forrása) Resident (Beépített) Download (Letöltött) Flash All (Összes)	Megadja a Betűtípusnév menüben használt betűtípusokat. Megjegyzések: <ul style="list-style-type: none"> • A gyári alapértelmezett érték a „Beépített”. A "Beépített" megjeleníti a gyári alapértelmezett, RAM-ba letöltött betűtípusokat. • A „Letöltés” megjeleníti a RAM-ba letöltött összes betűtípust. • A "Flash" megjeleníti a beállításokban látható valamennyi, a memóriában található betűtípust. A kiegészítő flash-memóriakártya megfelelően formázott legyen, és nem lehet olvasás-/írás-, írás- vagy jelszóval védett. • Az „Összes” beállítás megjeleníti az összes elérhető betűtípust.
Betűtípus Courier 10	Azonosítja a betűtípust és a memóriát, amely tárolja. Megjegyzés: A gyári alapértelmezett érték a Courier 10. A Courier 10 megjeleníti a betűtípust, a betűtípus-azonosítót, illetve a tárolás helyét a nyomtatón. A betűtípusok forrására az alábbi rövidítések használatosak: R (Resident, rezidens), F (Flash), illetve D (Download, letöltés).

Elem	Funkció
Symbol Set (Szimbólumtábla) 10U PC-8 12U PC-850	Megadja az egyes betűtípusnevekhez tartozó jelkészletet. Megjegyzések: <ul style="list-style-type: none"> A gyári alapértelmezett érték az USA-ban a 10U PC-8. A gyári alapértelmezett érték világszerte a 12U PC-850. A jelkészlet egy betűkből és számokból, írásjelekből és különleges szimbólumokból álló készlet. A jelkészletek támogatják az egyes nyelveket, illetve a különleges alkalmazásokat, pl. a matematikai szimbólumokat tudományos szövegekben. Csak a támogatott jelkészletek jelennek meg.
PCL-emuláció beáll. Pontméret 1.00–1008.00	Módosítja a méretezhető tipografikus betűtípusok pontméretét. Megjegyzések: <ul style="list-style-type: none"> Az alapértelmezett érték a 12. A Pontméret a betűtípus karaktereinek magasságát jelöli. Egy pont körülbelül 0,3556 mm. A pontméret 0,25 pontonként növelhető vagy csökkenthető.
PCL Emulation Settings (PCL-emuláció beállításai) Pitch (Alapméret) 0.08–100	Megadja a méretezhető rögzített szélességű betűtípusok betűtávolságát. Megjegyzések: <ul style="list-style-type: none"> Az alapértelmezett érték a 10. A betűtávolság a rögzített szélességű betűtípusok számát jelöli hüvelykenként (cpi). A betűtávolság 0,01 cpi-nként növelhető vagy csökkenthető. A nem méretezhető rögzített szélességű betűtípusoknál a betűtávolság megjelenik a kijelzőn, de nem módosítható.
PCL Emulation Settings (PCL-emuláció beállításai) Tájolás Álló Fekvő	Megadja a szöveg és grafika tájolását az oldalon. Megjegyzések: <ul style="list-style-type: none"> A gyári alapértelmezett érték az Álló. A Portrait (Álló) beállítás a szöveget és a grafikát az oldal rövid élével párhuzamosan nyomtatja. A Fekvő beállítás a szöveget és a grafikát az oldal hosszú élével párhuzamosan nyomtatja.
PCL-emuláció beáll. Sorok/lap 1–255	Megadja az egy oldalon megjelenő sorok számát. Megjegyzések: <ul style="list-style-type: none"> Az egyesült államokbeli gyári alapértelmezett érték a 60. A nemzetközi alapértelmezett érték a 64. A nyomtató a sorok közti távolságot a Lines per Page (Sorok/lap), a Paper Size (Papírméret) és az Orientation (Tájolás) beállítás alapján állítja be. Válassza ki a kívánt papírméretet és tájolást, mielőtt beállítaná a Sorok/lap beállítást.
PCL Emulation Settings (PCL-emuláció beállításai) A4 Width (A4-es szélesség) 198 mm 203 mm	Beállítja a nyomtatót az A4-es méretű papíron való nyomtatáshoz. Megjegyzések: <ul style="list-style-type: none"> A gyári alapbeállítás a 198 mm. A 203 mm beállítás úgy adja meg az oldal szélességét, hogy elférjen rajta nyolcvan 10-es szélességű karakter.

Elem	Funkció
PCL Emulation Settings (PCL-emuláció beállításai) CR mindig LF után On (Bekapcsolva) Ki	Megadja, hogy a nyomtató automatikusan végrehajtsa egy kocsivissza-műveletet (CR) a soremelés (LF) vezérlőparancs után. Megjegyzés: A gyári alapértelmezett érték a Kikapcsolva.
PCL-emuláció beáll. LF mindig CR után On (Bekapcsolva) Ki	Megadja, hogy a nyomtató automatikusan beszúrjon egy soremelést (LF) minden kocsivissza (CR) vezérlőparancs után. Megjegyzés: A gyári alapértelmezett érték a Kikapcsolva.
Tálcaátszámozás MP-adagoló száma Ki Nincs 0–199 [x]. tálcá hozzárendelése Ki Nincs 0–199 Assign Manual Paper (Kézi adagoló száma) Ki Nincs 0–199 Kézi boríték hozzárendelése Ki Nincs 0–199	Beállítja, hogy a nyomtató olyan nyomtatószoftverrel vagy programokkal működjön, amelyek különböző forrás-hozzárendeléseket használnak tálcákhoz és adagolókhöz. Megjegyzések: <ul style="list-style-type: none"> • A gyári alapértelmezett érték a Kikapcsolva. • Semmi nem választható ki. Csak akkor jelenik meg, ha a PLC 5 értelmező választja ki. Továbbá figyelmen kívül hagyja a Papíradagolás választása parancsot. • A 0–199 érték egyéni hozzárendelést tesz lehetővé.
Tray Renumber (Tálcák átszámozása) Gyári beállítások megtekintése MPF alapért. = 8 T1 alapért. = 1 T1 alapért. = 4 T1 alapért. = 5 T1 alapért. = 20 T1 alapért. = 21 Bor. alapért. = 6 K.papír alap. = 2 K.bor. alapért. = 3	Megjeleníti az egyes tálcákhoz vagy adagolókhöz rendelt gyári alapértelmezett értéket.
Tray Renumber (Tálcák átszámozása) Restore Defaults (Alapért. visszaállítás) Igen Nem	Visszaállítja az egyes tálcák vagy adagolók hozzárendelését a gyári alapértelmezett értékeikre.

Pénz megtakarítás és a környezet megóvása

Papír- és festéktakarékosság

Tanulmányok azt mutatják, hogy a nyomtatók széndioxid-kibocsátásának legalább 80%-a a papírhasználattal függ össze. Jelentősen csökkenteni lehet a széndioxid kibocsátást, ha újrafelhasznált papírt használunk és követjük az olyan tanácsokat, hogy nyomtassunk a papír mindkét oldalára, vagy egy papírlapra nyomtassunk ki több oldalt is.

A „[A gazdaságos mód használata](#)” a(z) [78. oldalon](#) fejezet ismerteti, hogyan tud egy nyomtatóbeállítás használatával papírt és energiát megtakarítani.

Takarékoskodás a kellékanyagokkal

A papír mindkét oldalát használja

Ha a nyomtató támogatja a kétoldalas nyomtatást, akkor megadhatja, hogy a nyomtatás megjelenjen-e a papír mindkét oldalán.

Megjegyzések:

- A kétoldalas nyomtatás az alapértelmezett beállítás a nyomtató-illesztőprogram.
- A támogatott termékek és országok teljes listájáért lásd: www.dell.com/support.

Több oldal elhelyezése egyetlen egy lapon

A többoldalas dokumentumok 16 egymást követő oldalát is kinyomtathatja egy papíroldalra. Ehhez válassza ki a többoldalas nyomtatási beállítást (N-Fel) a nyomtatáshoz.

Ellenőrizze a dokumentum első változatának pontosságát

Mielőtt a dokumentumot kinyomtatná vagy arról több másolatot készítené:

- A nyomtatás előtt az előnézet funkció használatával tekintheti meg, hogyan fog mutatni a kész nyomtatás.
- Nyomtasson egy példányt a dokumentumból és ellenőrizze tartalmának és formátumának helyességét.

Előzze meg a papírelakadásokat

A papírelakadás elkerülése érdekében állítsa be a megfelelő papírtípust és -méretet. További információkért, lásd: [„Papírelakadások elkerülése” a\(z\) 95. oldalon](#).

Energiatakarékosság

A gazdaságos mód használata

A gazdaságos mód használatával gyorsan beállíthat néhány olyan lehetőséget, amelyekkel csökkenthető a nyomtatónak a környezetre kifejtett hatása.

- 1 Lépjen a következő elemhez a nyomtató kezelőpaneljén:

 >Beállítások >  >Általános beállítások >  >Gazdaságos mód >  > válassza ki a kívánt beállítást

Elem	Funkció
Ki	Minden beállításhoz a gazdaságos módhoz társított gyári beállításokat használja. Ez a beállítás támogatja a nyomtatóhoz megadott műszaki adatok szerinti teljesítményt.
Energia	Csökkenti az energia felhasználást különösképpen akkor, ha a nyomtatót nem használja. <ul style="list-style-type: none"> A nyomtató motorjai addig nem indulnak el, amíg a dokumentum nem áll készen a nyomtatásra. Az első oldal kinyomtatása egy rövid várakozási idő után kezdődik meg. A nyomtató egy perc tétlenség után Alvó üzemmódba vált át.
Energia/Papír	Minden beállításhoz az energiatakarékos módhoz és a papír módhoz társított beállításokat használja.
Papír	<ul style="list-style-type: none"> Engedélyezi az automatikus kétoldalas nyomtatási funkciót. Kikapcsolja a nyomtatási napló funkciókat.

2 Nyomja meg a(z)  gombot.

Az alvó üzemmód beállítása

Energiatakarékosági megfontolásból csökkentse a várakozási idő hosszát, mielőtt a készülék alvó üzemmódba lép.

1 és 120 perc közötti számot lehet megadni. A gyári alapértelmezett beállítás 30 perc.

Megjegyzés: Az Alvó mód ütemezhető. További információkért, lásd: [„Teljesítmény-üzemmódok ütemezése funkció használata” a\(z\) 81. oldalon.](#)

A beágyazott webkiszolgáló használata

- 1 Kattintson az Embedded Web Server alkalmazásban a **Beállítások > Általános beállítások > Időtűlések** elemre.
- 2 Az Alvó üzemmód mezőben adja meg, hogy hány perc teljen el addig, amíg a nyomtató alvó üzemmódra vált.
- 3 Kattintson a **Küldés** gombra.

A nyomtató kezelőpaneljének használata

- 1 Lépjen a következő elemhez a nyomtató kezelőpaneljén:

 >Beállítások >  >Általános beállítások >  >Időtűlések >  >Alvó üzemmód > 

- 2 Az Alvó üzemmód mezőben válassza ki, hogy hány perc teljen el addig, amíg a nyomtató alvó üzemmódra vált.
- 3 Nyomja meg a  gombot.

Befagyasztott üzemmód használata

A Befagyasztott üzemmód rendkívül alacsony energiafelhasználású üzemmód.

Megjegyzések:

- A Befagyasztott üzemmódba lépés előtti idő alapértelmezett értéke három nap.
- Ellenőrizze, hogy a nyomtató felébredt-e a Befagyasztott üzemmódból, mielőtt nyomtatási feladatot küldene. Hardveres újraindítás vagy az Alvó gomb hosszú lenyomása felébreszti a nyomtatót a Befagyasztott üzemmódból.
- Ha a nyomtató Befagyasztott üzemmódban van, akkor a beágyazott webkiszolgáló le van tiltva.

1 Lépjen a következő elemhez a kezelőpanelen:



2 Nyomja meg a **Nyomja meg az Alvás gombot** vagy a **Tartsa lenyomva az Alvás gombot** elemet, majd nyomja meg a **OK** gombot.

3 Nyomja meg a **Hibernálás** > **OK** elemet.

Hibernálási idő beállítása

A Hibernálási idővel meghatározhatja, hogy a nyomtató mennyi idő múlva váltson át energiatakarékos üzemmódra egy nyomtatási feladat elvégzése után.

A beágyazott webkiszolgáló használata

1 Nyisson meg egy webböngészőt, és írja be a nyomtató IP-címét a címmezőbe.

Megjegyzések:

- Kinyomtathatja a hálózatbeállítási vagy a menübeállítás oldalt, és megkeresheti az IP-címet a TCP/IP rész alatt. Az IP-cím számok négyelemű, pontokkal elválasztott halmaz, például 123.123.123.123.
- Ha használ proxykiszolgálót, átmenetileg tiltsa le a weboldal megfelelő betöltése érdekében.

2 Kattintson a **Beállítások** > **Általános beállítások** > **Időtúllépések** lehetőségre.

3 A Hibernálási idő menüben adja meg azt az időtartamot (órában, napban, hétben vagy hónapban), amennyi idő múlva szeretné, hogy a nyomtató átváltson energiatakarékos üzemmódra.

4 Kattintson a **Küldés** gombra.

A nyomtatóbeállítások használata a számítógépen

Az operációs rendszertől függően nyissa meg a Helyi nyomtató beállításai segédprogram vagy a Nyomtatási beállítások program Hibernálási idő menüjét.

Teljesítmény-üzemmódok ütemezése funkció használata

A Teljesítmény-üzemmódok ütemezése funkcióval ütemezheti, hogy a nyomtató mikor váltson át energiatakarékos üzemmódra vagy Kész állapotba.

A beágyazott webkiszolgáló használata

1 Nyisson meg egy webböngészőt, és írja be a nyomtató IP-címét a címmezőbe.

Megjegyzések:

- Kinyomtathatja a hálózatbeállítási vagy a menübeállítás oldalt, és megkeresheti az IP-címet a TCP/IP rész alatt. Az IP-cím számok négyelemű, pontokkal elválasztott halmaza, például 123.123.123.123.
- Ha használ proxykiszolgálót, átmenetileg tiltsa le a weboldal megfelelő betöltése érdekében.

2 Kattintson a **Beállítások >Általános beállítások >Teljesítmény-üzemmódok ütemezése** lehetőségre.

3 A Művelet menüben válassza a teljesítmény-üzemmód lehetőséget.

4 A Idő menüben adja meg az időt.

5 A Nap(ok) menüben válassza ki a napot vagy napokat.

6 Kattintson a **Hozzáadás** lehetőségre.

A nyomtatóbeállítások használata a számítógépen (csak Windows)

- Lépjen be a Teljesítmény-üzemmódok ütemezése menübe a Helyi nyomtató beállításai segédprogram használatával.

Újrahasznosítás

Dell termékek újrahasznosítása

Ha vissza kíván küldeni Dell terméket újrafelhasználás céljából, tegye a következőket:

1 Látogasson el a webhelyünkre: www.dell.com/recycle.

2 Válassza ki az országot vagy térséget.

3 Kövesse a számítógép képernyőjén megjelenő utasításokat.

A nyomtató biztonsága

A biztonsági zár funkció használata

A nyomtató biztonsági zár funkcióval van ellátva. A nyomtató védelme érdekében szereljen be egy a legtöbb laptop számítógéppel kompatibilis biztonsági zárat a nyomtaton jelölt helyre.



Törölhetőségi nyilatkozat

A nyomtató többféle memóriát tartalmaz, melyek képesek eszköz- és hálózatbeállítások, valamint felhasználói adatok tárolására.

Memória típusa	Leírás
Felejtő memória	A nyomtató szabványos <i>közvetlen elérésű memóriát</i> (RAM) használ az adatok puffereléséhez egyszerű nyomtatási feladatok végrehajtása során.
Nem felejtő memória	A nyomtató a következő kétféle nem felejtő memóriát használhatja: EEPROM és NAND (flash-memória). Mindkét típus használható az operációs rendszerek, eszközbeállítások és hálózati információk tárolására.



A következő körülmények esetén törölje a telepített nyomtatómemóriák tartalmát:

- A nyomtató szétszerelés alatt áll.
- Átszállítják a nyomtatót egy másik részlegbe vagy helyre.
- A nyomtatót egy külső szolgáltató javítja.
- Elszállítják a nyomtatót a helyszínről javítás céljából.
- Értékesítik a nyomtatót egy másik szervezet számára.

Felejtő memória törlése

A nyomtatóra telepített felejtő memóriának (RAM) áramforrásra van szüksége az adatok megőrzéséhez. A pufferelt adatok törléséhez egyszerűen kapcsolja ki a nyomtatót.

Nem felejtő memória törlése

- 1 Kapcsolja ki a nyomtatót.
- 2 A nyomtató bekapcsolása közben a nyomtató vezérlőpaneljén tartsa lenyomva a(z)  és a jobb nyíl gombot. Csak akkor engedje fel a gombokat, amikor megjelenik a Konfiguráció menü.
- 3 A nyilak segítségével válassza ki az **Összes beállítás törlése** feliratot, majd nyomja meg a(z)  gombot.
A művelet folyamán a nyomtató többször újraindul.
Megjegyzés: Az Összes beállítás törlése parancs biztonságosan eltávolítja az eszközbeállításokat, megoldásokat, feladatokat és jelszavakat a nyomtató memóriájából.
- 4 Nyomja meg a nyíl gombokat az **Exit Config Menu (Kilépés a konfigurációs menüből)** felirat megjelenéséig, majd nyomja meg a  gombot.

A nyomtató visszaállítással történő bekapcsolást hajt végre, majd normál üzemmódra áll vissza.

A nyomtató biztonsági adatainak megkeresése

A fokozott biztonságú környezetekben szükség lehet további lépések megtételére annak biztosítása érdekében, hogy a nyomtatóban tárolt bizalmas adatokhoz ne férhessenek hozzá illetéktelen személyek. További információért olvassa el az *Embedded Web Server – Security: Administrator's Guide* (Embedded Web Server – Biztonság: Rendszergazdai kézikönyv) kiadványt a nyomtató CD-jén vagy a weboldalunkon, vagy lépjen kapcsolatba a kereskedővel, akitől a nyomtatót beszerezte.

A nyomtató karbantartása

A nyomtató optimális teljesítményének fenntartása érdekében bizonyos feladatokat rendszeresen el kell végezni.

Vigyázat - sérülésveszély: Ha utasításra nem cseréli az alkatrészeket és kellékanyagokat, azzal kárt tehet a nyomtatóban, illetve megakadályozhatja a nyomtató optimális működését.

A nyomtató tisztítása

Megjegyzés: Ezt a műveletet néhány havonta szükséges lehet elvégezni.

Vigyázat - sérülésveszély: A helytelen kezelésből adódó károokra a nyomtató jóállása nem terjed ki.

- 1 Győződjön meg róla, hogy a kikapcsolta a nyomtatót és kihúzta a tápkábelt a konnektorból.



VIGYÁZAT! ÁRAMÜTÉS VESZÉLYE: A nyomtató külsejének tisztításakor az áramütés veszélyének elkerülése érdekében először húzza ki a tápkábelt a fali aljzatból, majd húzzon ki minden kábelt a nyomtatóból.

- 2 Vegye ki a papírt a normál rekeszből és a többcélu adagolóból.
- 3 Távolítsa el puha kefével vagy porszívóval a port, a szalagfoszlányokat és a papírdarabokat a nyomtatóról.
- 4 Nedvesítsen meg egy szöszmentes, tiszta törlőruhát, és azzal törölje le a nyomtatót kívülről.

Vigyázat - sérülésveszély: Ne használjon háztartási tisztítószeret vagy mosószeret, mert azok kárt tehetnek a nyomtató külsejében.

- 5 Ellenőrizze, hogy a nyomtató mindenütt megszáradt-e, mielőtt újra nyomtatna.

Az alkatrészek és kellékek állapotának ellenőrzése

A beágyazott webkiszolgáló használata

- 1 Nyisson meg egy webböngészőt, és írja be a nyomtató IP-címét a címmezőbe.

Megjegyzések:

- Nézze meg a nyomtató IP-címét a Network/Ports (Hálózat/Portok) menü TCP/IP részében. Az IP-cím számok négyelemű, pontokkal elválasztott halmaza, például 123.123.123.123.
- Ha használ proxykiszolgálót, átmenetileg tiltsa le a weboldal megfelelő betöltése érdekében.

- 2 Kattintson a **Készülék állapota >További részletek** pontra.

A nyomtató kezelőpaneljének használata

Lépjen a következő elemhez a nyomtató kezelőpaneljén:



Megjegyzés: Az alkatrészek és kellékanyagok állapotát a kinyomtatott oldalak "Kellékinformációk" részén tekintheti meg.

Fennmaradó oldalak becsült száma

A fennmaradó oldalak száma becsülésének alapjául a nyomtatási előzmények szolgálnak. A becslés pontossága számos tényezőtől függ, mint például a dokumentum tartalmától, a nyomtatás minőségének beállításaitól és egyéb nyomtatóbeállításoktól.

A fennmaradó oldalak számának becslése kevésbé pontos, ha az aktuális nyomtatási fogyasztás eltér a korábbi nyomtatási fogyasztástól. Vegye figyelembe, hogy csak becsült értékekről van szó, amikor kellékanyagokat vásárol vagy cserél. Ha megfelelő nyomtatási előzmények nem állnak rendelkezésre a nyomtatóra vonatkozóan, a kellékanyagokkal kapcsolatos kiinduló becslés alapjául a Nemzetközi Szabványügyi Szervezet (ISO)* tesztelési módszerei és oldaltartalma szolgál.

* Csak fekete patronhasználatra vonatkozó átlagos kapacitási érték az ISO/IEC 19752 szabványnak megfelelően.

Kellékanyagok rendelése

Kellékanyagok rendelése a Kellékanyagok rendelési segédprogramja segítségével

- 1 Használja a Keresés parancsot a Start menüben az Állapotfigyelő központ megkereséséhez.
- 2 Nyissa meg az alkalmazást, és kattintson a **Kellékanyagok rendelése** lehetőségre.

Kellékanyagok rendelése a nyomtató kezdőlapjának használatával

- 1 Használja a Keresés parancsot a Start menüben a Dell nyomtató kezdőlapjának megkereséséhez.
- 2 Nyissa meg az alkalmazást, és kattintson a **Karbantartás > Kellékanyagok rendelése** lehetőségre.

A kellékanyagok tárolása

A nyomtató kellékanyagait hűvös, tiszta helyen tárolja. A kellékanyagokat a felhasználásukig állítva, az eredeti csomagolásukban tárolja.

A kellékanyagokat óvja az alábbiaktól:

- Közvetlen napsugárzás
- 35 °C (95 °F) feletti hőmérséklet
- 95% feletti páratartalom
- Sós levegő
- Korrozív hatású gázok
- Nagy por

Kellékanyagok cseréje

A festékkazetta kicserélése

- 1 Nyomja meg a nyomtató jobb oldalán található gombot, majd nyissa ki az elülső ajtót.

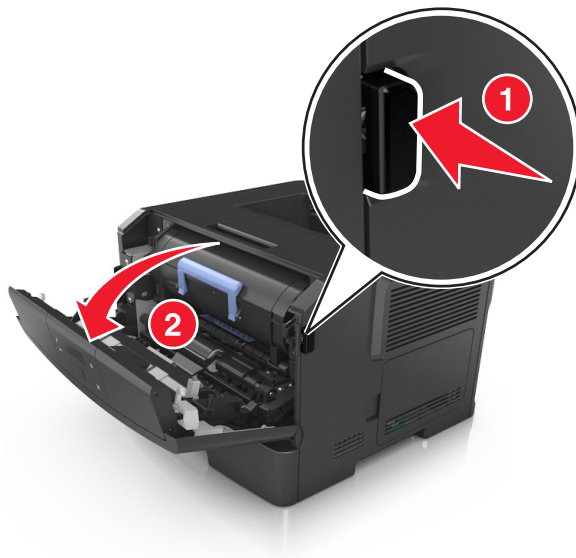

- 2 Húzza ki a festékkazettát a fogantyú segítségével.



- 3 Csomagolja ki a tonerkazettát, majd távolítsa el róla az összes csomagolóanyagot.

- 4 Oszlassa el a festéket az új kazetta megrázásával.

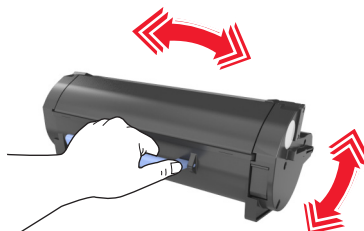

- 5 Helyezze a festékkazettát a nyomtatóba úgy, hogy a kazetta szélein látható nyilak a nyomtaton belül található nyilakhoz igazodjanak.

Vigyázat - sérülésveszély: Ne tegye ki közvetlen fény hatásának a képkalkító egységet 10 percnél hosszabb ideig. A hosszabb ideig tartó közvetlen napsugárzás nyomtatási minőségbeli problémákat okozhat.

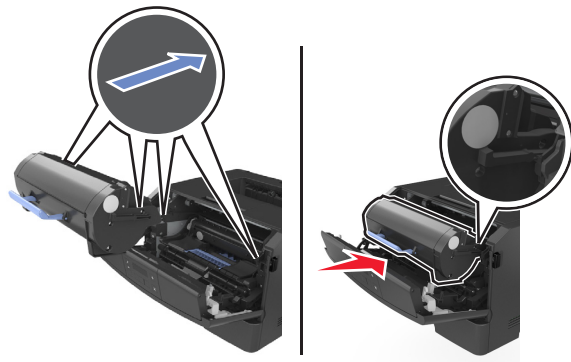

- 6 Csukja be az elülső ajtót.

A képkalkító egység cseréje

- 1 Nyomja meg a nyomtató jobb oldalán található gombot, majd nyissa ki az elülső ajtót.

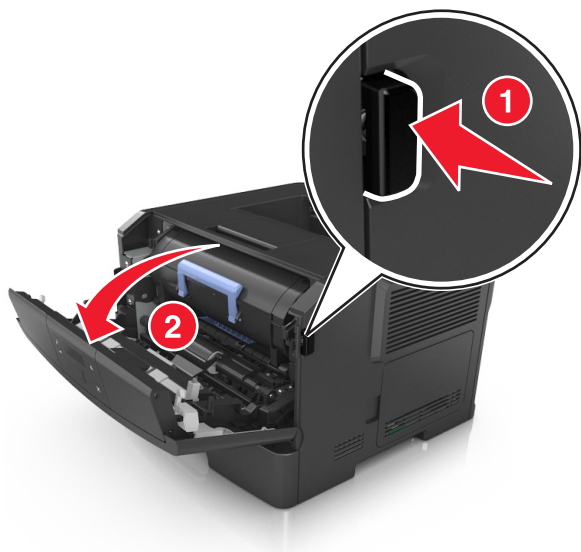

2 Húzza ki a festékpátront a fogantyú segítségével.



3 Emelje fel a kék fogantyút, majd húzza ki a képkotó egységet a nyomtatóból.

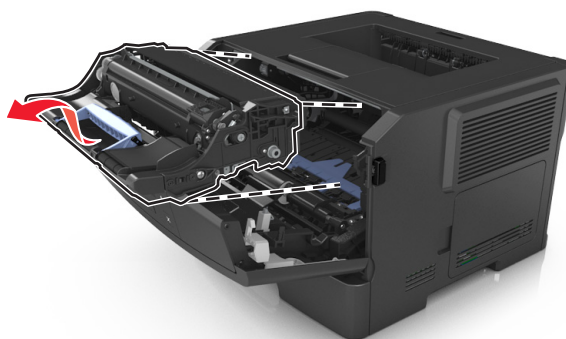

4 Csomagolja ki az új képkotó egységet, majd rázza meg.

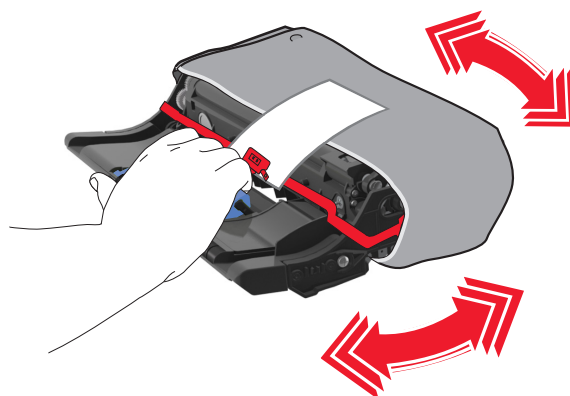

5 Távolítsa el a csomagolóanyagokat a képkotó egységről.

Vigyázat - sérülésveszély: Ne tegye ki közvetlen fény hatásának a képkotó egységet 10 percnél hosszabb ideig. A hosszabb ideig tartó közvetlen napsugárzás nyomtatási minőségbeli problémákat okozhat.

Vigyázat - sérülésveszély: Ne érjen a fényvezetődobhoz. Ha hozzáér, azzal romolhat a nyomtatás minősége.

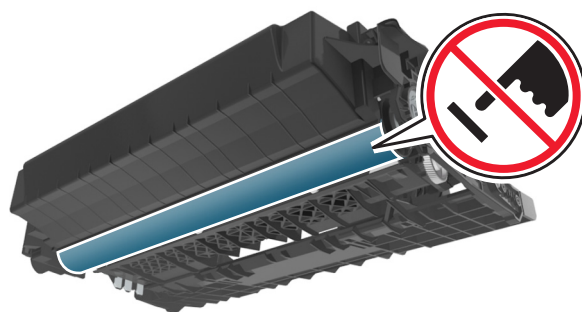

- 6** Igazítsa a képkötő egység szélein látható nyilakat a nyomtatón belül található nyilakhoz, majd helyezze a képkötő egységet a nyomtatóba.

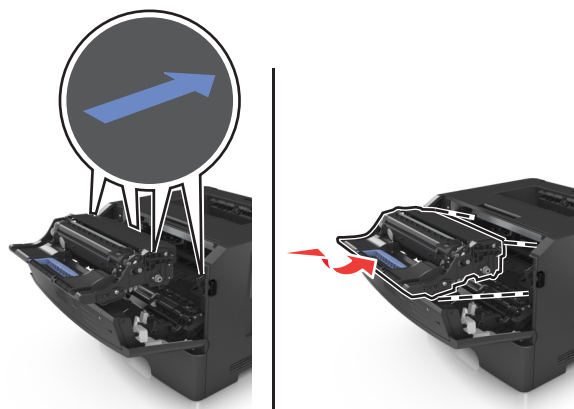

- 7** Helyezze a festékkazettát a nyomtatóba úgy, hogy a kazetta szélein látható nyilak a nyomtatón belül található nyilakhoz igazodjanak.

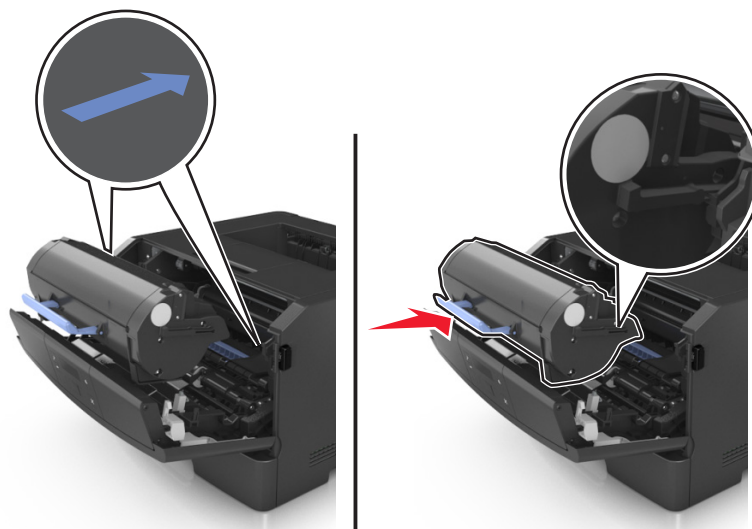

- 8** Csukja be az elülső ajtót.

A nyomtató áthelyezése

A nyomtató áthelyezése előtt

⚠ VIGYÁZAT! SÉRÜLÉSVESZÉLY: Mielőtt áthelyezné a nyomtatót, a személyi sérülés, illetve a nyomtató károsodásának elkerülése érdekében kövesse az alábbi útmutatást.

- Kapcsolja ki a nyomtatót a tápkapcsolóval, majd húzza ki a tápkábelt a konnektorból.
- A nyomtató áthelyezése előtt húzza ki a nyomtatóból minden zsinórt és kábelt.
- Ha van telepítve kiegészítő tálca, akkor vegye le a nyomtatóról. A kiegészítő tálca eltávolításához csúsztassa *kattanásig* a tálca jobb oldalán található reteszt a tálca elülső oldala felé.



- A nyomtatót a két oldalán található fogantyú használatával emelje fel.
- Ügyeljen rá, hogy az ujjá ne kerüljön a nyomtató alá, amikor lerakja.
- A nyomtató felállítása előtt ügyeljen rá, hogy elég szabad hely maradjon a nyomtató körül.

Csak a termékhez kapott vagy a gyártó által hitelesített tápkábelt használja.

Vigyázat - sérülésveszély: A helytelen áthelyezésből adódó károokra a nyomtató jótállása nem terjed ki.

A nyomtató áthelyezése más helyre

A nyomtató és a hardveres kiegészítők a következő óvintézkedések betartásával helyezhetők át más helyre biztonságosan:

- A nyomtató mozgatására használt kocsinak elegendő rakfelülettel kell rendelkeznie a nyomtató teljes alapterületéhez.
- A hardveres kiegészítők mozgatására használt kocsinak elegendő rakfelülettel kell rendelkeznie a hardveres kiegészítők teljes méretéhez.
- Tartsa a nyomtatót függőlegesen.
- Óvakodjon az rázkódással járó mozgástól.

A nyomtató szállítása

A nyomtató szállításánál használja az eredeti csomagolást.

A nyomtató felügyelete

Nyomtatóüzenetek kezelése

Az Állapotjelző alkalmazás segítségével megtekintheti azokat hibaüzeneteket, amelyek esetén be kell avatkozni a nyomtatón. Hiba esetén egy szövegbuborékban megjelenik a hiba leírása, illetve azt is megtudhatja, hogy hol található a helyreállítással kapcsolatos információk.

Ha az Állapotjelzőt a nyomtatószoftverrel telepítette, az alkalmazás automatikusan elindul, amint befejeződik a szoftver telepítése. A telepítés akkor fejeződött be sikeresen, ha a tálcán megjelenik az Állapotjelző ikonja.

Megjegyzések:

- Ez a funkció csak Windows XP vagy újabb operációs rendszer esetén használható.
- Győződjön meg róla, hogy a rendszer támogatja a kétirányú kommunikációt, hogy a nyomtató és a számítógép tudjon egymással kommunikálni.

Állapotjelző letiltása

- 1 A tálcán kattintson a jobb egérgombbal az Állapotjelző ikonjára.
- 2 Válassza ki a **Kilépés** elemet.

Állapotjelző engedélyezése

- 1 Használja a Keresés parancsot a Start menüben az Állapotjelző megkereséséhez.
- 2 Nyissa meg az alkalmazást.

Állapotfigyelő központ elérése

Ezzel az alkalmazással megjelenítheti bármely USB vagy hálózati csatlakozású nyomtató állapotát, és kellékanyagokat rendelhet hozzá online.

Megjegyzés: Győződjön meg róla, hogy a rendszer támogatja a kétirányú kommunikációt, hogy a nyomtató és a számítógép tudjon egymással kommunikálni.

- 1 Használja a Keresés parancsot a Start menüben az Állapotfigyelő központ megkereséséhez.
- 2 Nyissa meg az alkalmazást.

A távoli kezelőpanel elérése

Számítógépe képernyőjén megjelenő távoli kezelőpanel révén, akkor is lehetővé válik a nyomtató kezelőpaneljének használata, amikor a felhasználó fizikailag nincs a hálózati nyomtató közelében. Számítógépének képernyőjéről jelenítheti meg a nyomtató állapotát, és végezhet egyéb olyan nyomtatási mozzanatot, amelyhez normál esetben a hálózati nyomtató mellett kéne állnia.

- 1 Nyisson meg egy webböngészőt, és írja be a nyomtató IP-címét a címmezőbe.

Megjegyzések:

- Kinyomtathatja a hálózatbeállítási vagy a menübeállítás oldalt, és megkeresheti az IP-címet a TCP/IP rész alatt. Az IP-cím számok négyelemű, pontokkal elválasztott halmaza, például 123.123.123.123.
- Ha használ proxykiszolgálót, átmenetileg tiltsa le a weboldal megfelelő betöltése érdekében.

2 Nyomja meg az **Enter** gombot a nyomtató weblapjának megnyitásához.

3 Kattintson az **Alkalmazások** lehetőségre.

Megjegyzés: A távoli kezelőpanel indításához Java-bővítmény szükséges.

Jelentések megtekintése

Bizonyos jelentéseket az Embedded Web Server segítségével lehet megtekinteni. Ezekből a jelentésekből képet alkothat a nyomtató, a hálózat és a kellékek állapotáról.

1 Nyisson meg egy webböngészőt, és írja be a nyomtató IP-címét a címmezőbe.

Megjegyzések:

- Nézze meg a nyomtató IP-címét a Network/Ports (Hálózat/Portok) menü TCP/IP részében. Az IP-cím számok négyelemű, pontokkal elválasztott halmaza, például 123.123.123.123.
- Ha használ proxykiszolgálót, átmenetileg tiltsa le a weboldal megfelelő betöltése érdekében.

2 Kattintson a **Jelentések** elemre, majd kattintson a megtekinteni kívánt jelentéstípusra.

Kellékanyagok értesítésének konfigurálása a beágyazott webkiszolgálónál

Választható riasztások beállításával meghatározhatja, hogy a készülék milyen módon értesítse, ha a kellékanyagok kifogyóban vannak, azok szintje alacsony, nagyon alacsony, vagy elérték élettartamuk végét.

Megjegyzések:

- A tonerkazettára és képalotró egységre választható értesítések állíthatók be.
- Minden kiválasztható értesítés hozzárendelhető a majdnem alacsony, az alacsony és a nagyon alacsony kellékanyag-állapothoz. Az "elérte az élettartamát" állapothoz nem minden kiválasztható értesítés rendelhető hozzá. Az e-mailes kiválasztható értesítés mindegyik kellékanyag-állapotnál elérhető.
- A még fennmaradó, a riasztást kiváltó kellékszint beállítható bizonyos kellékek esetében, bizonyos kellékanyag-állapotokra.

1 Nyisson meg egy webböngészőt, és írja be a nyomtató IP-címét a címmezőbe.

Megjegyzések:

- Nézze meg a nyomtató IP-címét a Network/Ports (Hálózat/Portok) menü TCP/IP részében. Az IP-cím számok négyelemű, pontokkal elválasztott halmaza, például 123.123.123.123.
- Ha használ proxykiszolgálót, átmenetileg tiltsa le a weboldal megfelelő betöltése érdekében.

2 Kattintson a **Beállítások >Nyomtatási beállítások >Kellékanyagok értesítése** pontra.

3 Az egyes kellékek legördülő menüiből válasszon ki egyet az alábbi értesítési módok közül:

Értesítés	Leírás
Ki	A nyomtató normál üzemmódban működik.
Csak e-mail	A nyomtató e-mail üzenetet generál, amikor az adott kellékanyag-állapotot eléri. A kellékanyag állapota megjelenik a menüoldalon és az állapotoldalon.
Vigyázat!	A nyomtató figyelmeztető üzenetet jelenít meg és e-mail üzenetet generál a kellékanyag-állapotról. A nyomtató nem áll le, amikor az adott kellékanyag-állapotot eléri.
Folytatható leállítás ¹	A nyomtató leállítja a feladatok feldolgozását, amikor az adott kellékanyag-állapotot eléri, és a felhasználónak a nyomtatás folytatásához meg kell nyomnia egy gombot.
Nem folytatható leállítás ^{1,2}	A nyomtató leáll, ha elérte a kellékanyag-állapotot. A nyomtatás folytatásához ki kell cserélni a kellékanyagot.
¹ Ha a kellékanyagról szóló értesítés be van kapcsolva, akkor a nyomtató megjeleníti a figyelmeztető üzenetet, és e-mailt küld a kellékanyag állapotáról. ² A nyomtató a károsodás megelőzése érdekében leáll, amennyiben valamelyik kellékanyag kifogy.	

4 Kattintson a **Küldés** gombra.

Nyomtatóbeállítások másolása másik nyomtatóra

Megjegyzés: Ez a funkció csak hálózati nyomtatók esetében érhető el.

1 Nyisson meg egy webböngészőt, és írja be a nyomtató IP-címét a címmezőbe.

Megjegyzések:

- Nézze meg a nyomtató IP-címét a Network/Ports (Hálózat/Jelentések) menü TCP/IP részében. Az IP-cím számok négyelemű, pontokkal elválasztott halmaza, például 123.123.123.123.
- Ha használ proxykiszolgálót, átmenetileg tiltsa le a weboldal megfelelő betöltése érdekében.

2 Kattintson a **Nyomtatóbeállítások másolása** lehetőségre.

3 A nyelv módosításához válasszon egy nyelvet a legördülő listából, majd kattintson a **Kattintson ide a nyelv módosításához** lehetőségre.

4 Kattintson a **Nyomtatóbeállítások** lehetőségre.

5 Írja be a forrás- és a célnyomtató IP-címét a megfelelő mezőkbe.

Megjegyzés: Ha célnyomtatót kíván hozzáadni vagy eltávolítani, kattintson a **Cél IP megadása** vagy a **Cél IP eltávolítása** lehetőségre.

6 Kattintson a **Nyomtatóbeállítások másolása** lehetőségre.

Gyári alapértelmezett értékek visszaállítása

Ha szeretné megőrizni a jelenlegi menübeállítások listáját, a gyári alapértékek visszaállítása előtt nyomtassa ki a menübeállítások oldalát. További információ: [„A menübeállítás oldal nyomtatása” a\(z\) 25. oldalon.](#)

Ha átfogóbb módszert szeretne a nyomtató gyári alapértékek visszaállítására, hajtsa végre az Összes beállítás törlése parancsot. További információkért, lásd: [„Nem felejtő memória törlése” a\(z\) 83. oldalon.](#)

Vigyázat - sérülésveszély: A gyári alapértékek visszaállítása a nyomtató legtöbb beállítását visszaállítja az eredeti gyári alapértékre. Kivételt jelent a megjelenítési nyelv, az egyedi méretek és üzenetek, valamint a hálózat/port menü beállításai. A RAM-ban tárolt valamennyi letöltés törlésre kerül.

Lépjen a következő elemhez a nyomtató kezelőpaneljén:

 >Beállítások >  >Általános beállítások >  >Gyári alapbeállítások >  >Visszaállítás most > 

PIN-kód létrehozása a nyomtató kezelőpaneljéhez

A Panel-PIN védelme menüben korlátozhatja a nyomtató vezérlőpaneljének menüihez való hozzáférést. A menükhöz való hozzáférés korlátozásához hozzon létre egy Személyes azonosító kódot (PIN-kód), amit minden menühöz rendeljen hozzá.

- 1 Nyisson meg egy webböngészőt, és írja be a nyomtató IP-címét a címezőbe.

Megjegyzések:

- Nézze meg a nyomtató IP-címét a Network/Ports (Hálózat/Portok) menü TCP/IP részében. Az IP-cím számok négyelemű, pontokkal elválasztott halmaz, például 123.123.123.123.
- Ha használ proxykiszolgálót, átmenetileg tiltsa le a weboldal megfelelő betöltése érdekében.

- 2 Kattintson a **Beállítások >Biztonság >Panel-PIN védelme** lehetőségre.

- 3 A Felhasználói PIN létrehozása vagy a Rendszergazda PIN létrehozása részben adja meg a PIN-kódját.

Megjegyzés: A PIN-kód legfeljebb 16 karakterből állhat.

- 4 Kattintson a **Módosítás** parancsra.

- 5 Adminisztrációs menük, Kezelés vagy Funkció elérése rész bármelyik menüjében válasszon a **Felhasználói PIN-védett**, **Rendszergazdai PIN-védett** vagy **Rendszergazdai és felhasználói PIN-védett** lehetőség közül.

Megjegyzés: Rendszergazda PIN-kóddal hozzáférhet a felhasználói PIN-kóddal védett menükhöz is.

- 6 Kattintson a **Küldés** gombra.

Ha megpróbál belépni a nyomtató vezérlőpaneljén egy PIN-védett menübe, a nyomtatónak meg kell adnia a PIN-kódot.

Megjegyzés: A PIN-kód utolsó karakterének megadása után nyomja meg és tartsa lenyomva legalább három

másodpercig a  gombot a nyomtató vezérlőpaneljén.

Elakadások megszüntetése

A papír és a speciális adathordozó gondos kiválasztásával és helyes betöltésével a legtöbb papírelakadás megelőzhető. Ha mégis papírelakadás történik, kövesse a fejezetben leírt lépéseket.

Megjegyzés: Az Elakadáselhárítás funkció alapértelmezés szerint Automatikusan állásban van. A nyomtató újranymotatja az elakadt oldalakat, amennyiben nincs szükség memóriára további feladatok kinyomtatásához.

Papírelakadások elkerülése

Töltse be a papírt megfelelően

- Győződjön meg róla, hogy a papír egyenletesen fekszik a tálcában.

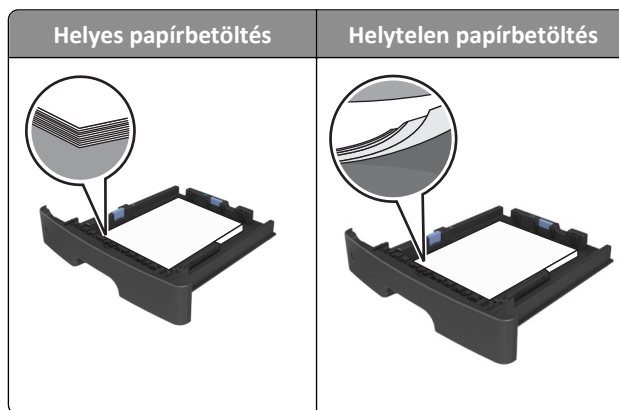

- Ne távolítsa el a tálcákat nyomtatás közben.
- Ne töltse fel a tálcákat nyomtatás közben. A feltöltést végezze a nyomtatás megkezdése előtt, vagy várja meg, amíg a nyomtató azt kéri.
- Ne töltsön be túl sok papírt. Figyeljen arra, a köteg magassága ne haladja meg a papírtöltés maximum jelzését.
- Ne csúsztassa a papírt a tálcába. A papírt az ábrán látható módon töltse be.

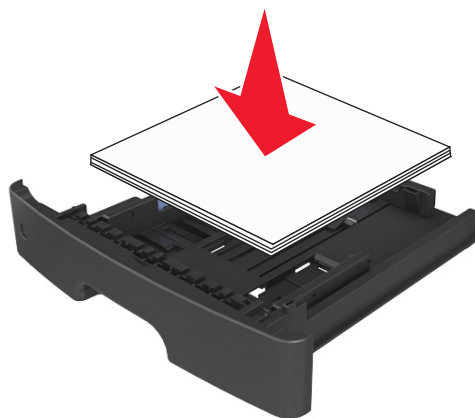

- Ügyeljen rá, hogy a tálcában és a többcélú adagolóban a vezetők megfelelő helyzetben legyenek és ne nyomódjanak erősen a papírhoz és borítékokhoz.
- A papír behelyezése után határozott mozdulattal helyezze vissza a tálcát a nyomtatóba.

Használjon javasolt papírfajtát

- Csak ajánlott papírtípusokat és nyomathordozókat használjon.
- Ne töltsön be gyűrött, szárfüles, nedves, behajtott vagy hullámos papírt.
- A betöltés előtt lazítsa fel és rázza össze a papírköteget.

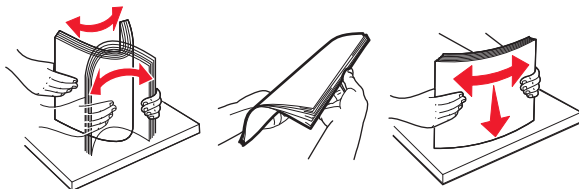

- Ne használjon vágott vagy kézzel tépett papírt.
- Ne tegyen különböző papírméreteket, -súlyokat és -típusokat egy tálcába.
- Ellenőrizze, hogy helyesen lett-e megadva a papírméret és a papírtípus a nyomtató kezelőpaneljén.
- A papírt tárolja a gyártó előírásai szerint.

Az elakadásjelző hibaüzenetek megértése és helyük megtalálása

Ha elakadás lép fel, megjelenik egy, az elakadás helyét jelölő és az elakadás megszüntetésére vonatkozó üzenet a nyomtató kijelzőjén. Az elakadás elhárításához nyissa ki a kijelzőn jelzett ajtókat, fedeleket és tálcákat.

Megjegyzések:

- Ha az Elakadássegéd funkció beállítása Be, akkor a nyomtató egy elakadt oldal eltávolítását követően az üres vagy részleges nyomatot tartalmazó oldalakat automatikusan a normál tárolóba továbbítja. Keresse ki az elvetett oldalakat a kimeneti papírkötegetben.
- Ha az Elakadás elhárítása beállítása Bekapcsolva vagy Automatikus, akkor a nyomtató újból kinyomtatja az elakadt oldalakat. Automatikus beállítás esetében azonban nem biztos, hogy a készülék kinyomtatja az oldalt.



	Terület	Nyomtató vezérlőpaneljének üzenete	Teendő
1	Normál rekesz	Elakadás, normál tároló [20y.xx]	Távolítsa el az elakadt papírlapot.
2	Hátsó ajtó	Elakadás, hátsó ajtó [20y.xx]	Nyissa ki a hátsó ajtót, majd távolítsa el az elakadt papírlapot.

	Terület	Nyomtató vezérlőpaneljének üzenete	Teendő
3	1. tálca	Elakadás, húzza ki az 1. tálcát. Nyomja le a kék fület. [23y.xx]	Húzza ki teljesen az 1. tálcát, nyomja le az első duplex fület, majd távolítsa el az elakadt papírt. Megjegyzés: Egyes 23.y.xx papírelakadások megszüntetéséhez ki kell nyitnia a hátulsó ajtót.
4	[x]. tálca	Elakadás, [x] tálca [24y.xx]	Húzza ki a jelzett tálcát, és távolítsa el az elakadt papírt.
5	Többcélú adagoló	Elakadás, többcélú adagoló. [250.xx]	Vegye ki a papírt a többcélú adagolóból, és távolítsa el az elakadt papírt.
6	Elülső ajtó	Elakadás, elülső ajtó. [20y.xx]	Nyissa ki az elülső ajtót, majd vegye ki a tonerkazettát, a képalkotó készletet és az elakadt papírt.

Elakadás, elülső ajtó [20y.xx]

⚠ VIGYÁZAT! FORRÓ FELÜLET: Előfordulhat, hogy a nyomtató belseje forró. Az égési sérülések elkerülése érdekében várja meg, amíg a forró felületek kihűlnek.

- 1 Nyomja meg a nyomtató jobb oldalán található gombot, majd nyissa ki az elülső ajtót.

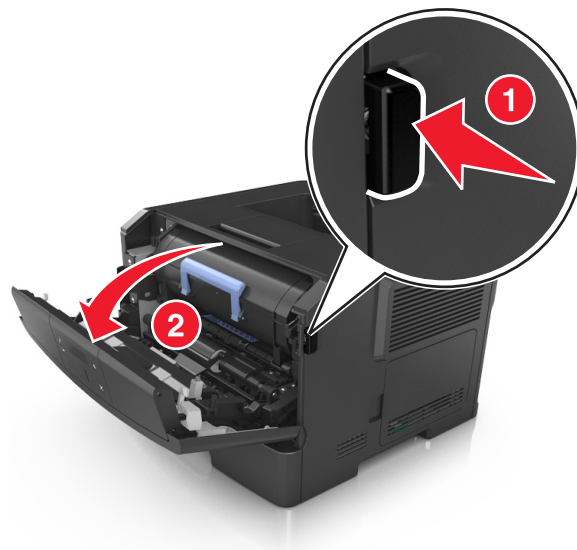

2 Húzza ki a festékpátront a fogantyú segítségével.



3 Emelje fel a kék fogantyút, majd húzza ki a képkotó egységet a nyomtatóból.



Vigyázat - sérülésveszély: Ne érjen a fényvezetődobhoz. Ha hozzáér, azzal romolhat a nyomtatás minősége.

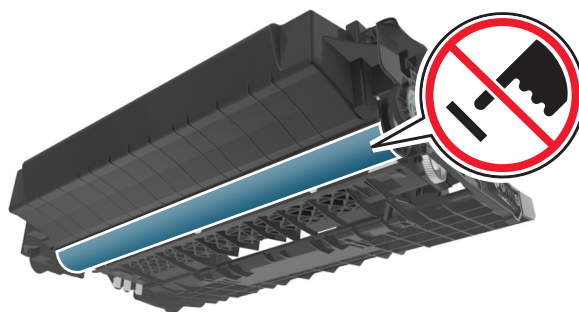

4 Tegye félre a képkotó egységet egyenletes, sima felületre.

Vigyázat - sérülésveszély: Ne tegye ki közvetlen fény hatásának a képkotó egységet 10 percnél hosszabb ideig. A hosszabb ideig tartó közvetlen napsugárzás nyomtatási minőségbeli problémákat okozhat.

5 Hajtsa fel a nyomtató elején található kék fedelet.

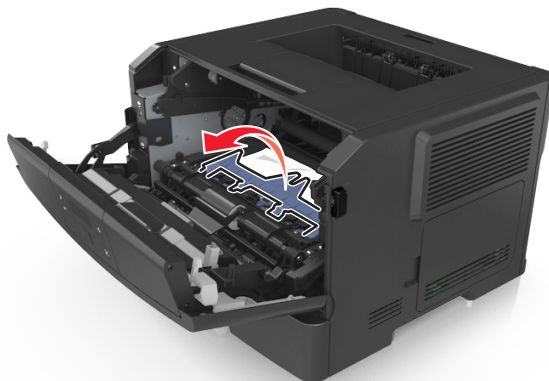

6 Fogja meg az elakadt papírt mindkét oldalán, és óvatosan húzza ki.

Megjegyzés: Ügyeljen arra, hogy minden papírdarabot eltávolítson.

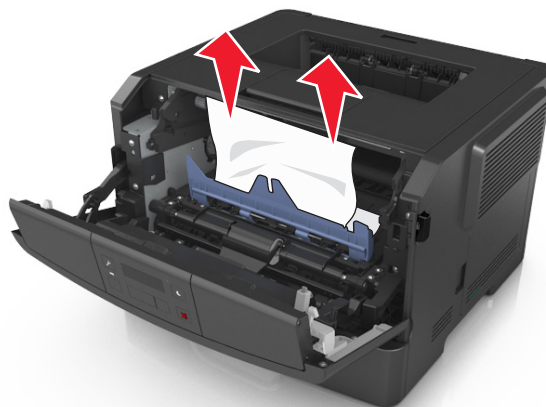

7 Igazítsa a képalkotó egység szélein látható nyilakat a nyomtatón belül található nyilakhoz, majd helyezze a képalkotó egységet a nyomtatóba.

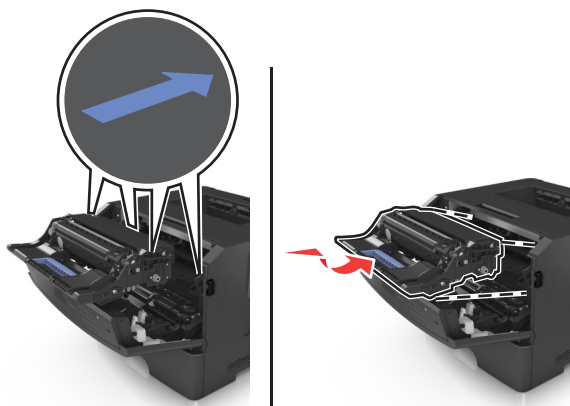

- 8 Helyezze a festékpatron a nyomtatóba úgy, hogy a patron szélein látható nyilak a nyomtatón belül található nyilakhoz igazodjanak.

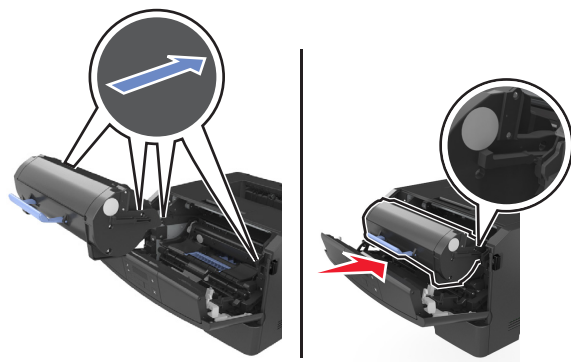

- 9 Csukja be az elülső ajtót.

- 10 A nyomtató kezelőpaneljén nyomja meg a **OK** elemet az üzenet törléséhez és a nyomtatás folytatásához.

Elakadás, hátsó ajtó [20y.xx]

- 1 Nyomja meg a nyomtató jobb oldalán található gombot, majd nyissa ki az elülső ajtót.

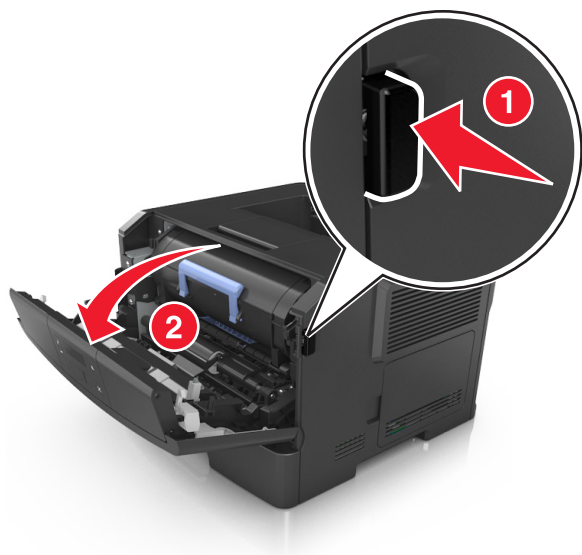

- 2 Óvatosan nyissa le a hátsó ajtót.



VIGYÁZAT! FORRÓ FELÜLET: Előfordulhat, hogy a nyomtató belseje forró. Az égési sérülések elkerülése érdekében várja meg, amíg a forró felületek kihűlnek.

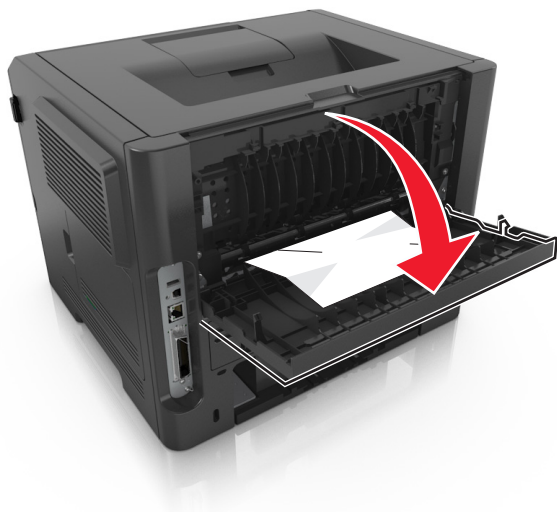

3 Fogja meg az elakadt papírt mindkét oldalán, és óvatosan húzza ki.

Megjegyzés: Ügyeljen arra, hogy minden papírdarabot eltávolítson.

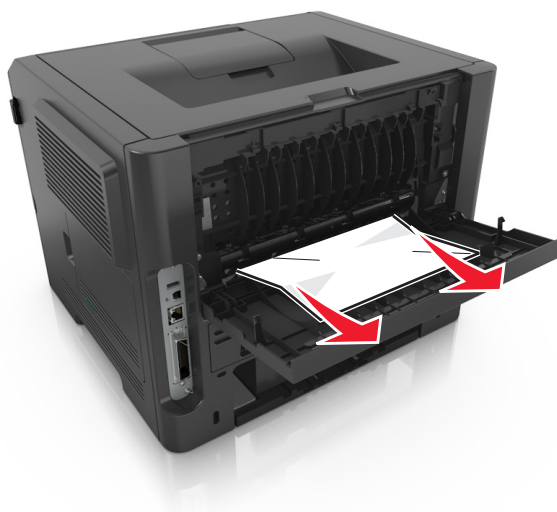

4 Csukja be a hátsó és az elülső ajtót.

5 A nyomtató kezelőpaneljén nyomja meg a **OK** elemet az üzenet törléséhez és a nyomtatás folytatásához.

Elakadás, normál tároló [20y.xx]

1 Fogja meg az elakadt papírt mindkét oldalán, és óvatosan húzza ki.

Megjegyzés: Ügyeljen arra, hogy minden papírdarabot eltávolítson.



2 A nyomtató kezelőpaneljén nyomja meg a **OK** elemet az üzenet törléséhez és a nyomtatás folytatásához.

Elakadás, húzza ki az 1. tálcát. Nyomja le a kék fület. [23y.xx]

1 Húzza ki teljesen a tálcát.



- 2 Keresse meg a kék kart, majd húzza lefelé az elakadás megszüntetéséhez.

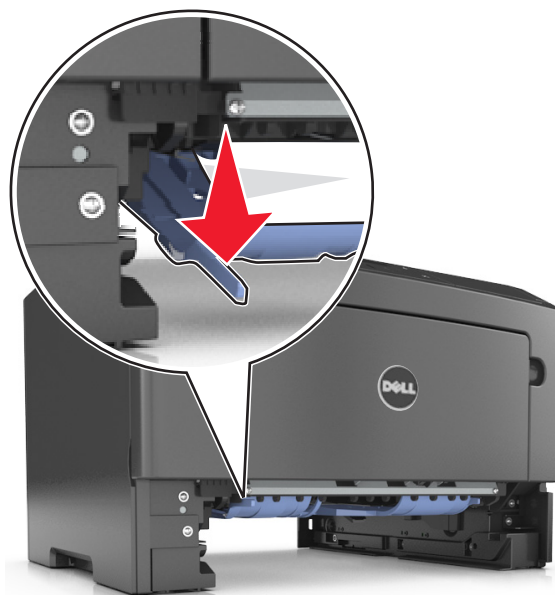

Megjegyzés: Ha az elakadt papír nem látható a duplex egységben, akkor nyissa ki a hátsó ajtót, majd óvatosan távolítsa el az elakadt papírt. Ügyeljen arra, hogy minden papírdarabot eltávolítson.

- 3 Fogja meg az elakadt papírt mindkét oldalán, és óvatosan húzza ki.

Megjegyzés: Ügyeljen arra, hogy minden papírdarabot eltávolítson.



- 4 Helyezze vissza a tálcát.

- 5 A nyomtató kezelőpaneljén nyomja meg a **OK** elemet az üzenet törléséhez és a nyomtatás folytatásához.

Elakadás, [x] tálca [24y.xx]

- 1 Húzza ki teljesen a tálcat.



- 2 Fogja meg az elakadt papírt mindkét oldalán, és óvatosan húzza ki.

Megjegyzés: Ügyeljen arra, hogy minden papírdarabot eltávolítson.



- 3 Helyezze vissza a tálcat.

- 4 A nyomtató kezelőpaneljén nyomja meg a **OK** elemet az üzenet törléséhez és a nyomtatás folytatásához.

Elakadás, többcélú adagoló [250.xx]

- 1 A többcélú adagolónál fogja meg erősen az elakadt papírt mindkét oldalán, és óvatosan húzza ki.

Megjegyzés: Ügyeljen arra, hogy minden papírdarabot eltávolítson.



- 2 Hajlítsa meg és legyezze meg párszor a papírköteget, hogy a papírlapok ne tapadjanak össze. Ne hajtsa meg, és ne gyűrje össze a papírt. Egyenesítse ki a köteg szélét egy egyenes felületen.

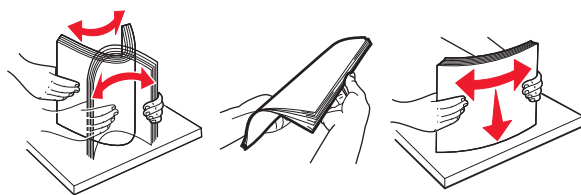

- 3 Töltsön újra papírt a többcélú adagolóba.



Megjegyzés: Ellenőrizze, hogy a papírvezető enyhén nekiütöközik-e a papír szélének.

- 4 A nyomtató kezelőpaneljén nyomja meg a **OK** elemet az üzenet törléséhez és a nyomtatás folytatásához.

Hibaelhárítás

A nyomtató üzeneteinek megértése

Teli rekesz. Vegye ki a papírt.

Vegye ki a papírköteget a normál tárolóból.

Nagy dokumentum nem válogatható le [37]

Próbálkozzon az alábbiakkal:

- Ha szeretné kinyomtatni a munka már tárolt részét és elkezdni a munka fennmaradó részének leválogatását, akkor nyomja meg a **OK** gombot a nyomtató kezelőpaneljén.
- Szakítsa meg az aktuális nyomtatási feladatot.

Flash memória nem javítható [37]

Próbálkozzon az alábbiakkal:

- A nyomtató kezelőpaneljén nyomja meg a **OK** gombot a töredezettség-mentesítés befejezéséhez és a nyomtatás folytatásához.
- Törölje a nyomtatómemóriában tárolt betűtípusokat, makrókat és egyéb adatokat. Lépjen a következő elemhez a nyomtató kezelőpaneljén:

🔑 >Beállítások > **OK** >Nyomtatási beállítások > **OK** >Segédprogramok menü > **OK** >Flash formázása >
OK >Igen > **OK**

- Telepítsen további nyomtatómemóriát.

A kazetta kifogyóban [88.xy]

Lehet, hogy rendelnie kell egy festékpatront. Ha szükséges, nyomja meg a nyomtató kezelőpaneljén a **OK** gombot az üzenet törléséhez és a nyomtatás folytatásához.

A kazetta fogyóban [88.xy]

Ha szükséges, nyomja meg a nyomtató kezelőpaneljén a **OK** gombot az üzenet törléséhez és a nyomtatás folytatásához.

A kazetta majdnem kifogyott, [x] becsült hátralévő oldal [88.xy]

Lehet, hogy nemsokára ki kell cserélnie az egyik tonerkazettát. További tudnivalókat a *Használati útmutató* „Kellékanyagok cseréje” című részében talál.

Ha szükséges, nyomja meg a nyomtató kezelőpaneljén a  gombot az üzenet törléséhez és a nyomtatás folytatásához.

Cserélje [egyéni típus neve] papírra a következő papírforrásba töltött papírt: [papírforrás]. Betöltési mód: [tájéolás].

Próbálkozzon az alábbiakkal:

- Töltsön megfelelő méretű és típusú papírt a tálcába, majd nyomja meg a  gombot a nyomtató kezelőpaneljén.
Megjegyzés: Ellenőrizze, hogy a papírméret és -típus beállítások meg vannak-e adva a nyomtató kezelőpaneljének Papír menüjében.
- Szakítsa meg a nyomtatási munkát.

Cserélje [egyéni karakterlánc] papírra a következő papírforrásba töltött papírt: [papírforrás]. Betöltési mód: [tájéolás].

Próbálkozzon az alábbiakkal:

- Töltsön megfelelő méretű és típusú papírt a tálcába, majd nyomja meg a  gombot a nyomtató kezelőpaneljén.
Megjegyzés: Ellenőrizze, hogy a papírméret és -típus beállítások meg vannak-e adva a nyomtató kezelőpaneljének Papír menüjében.
- Szakítsa meg a nyomtatási munkát.

Cserélje [papírméret] méretű papírra a következő papírforrásba töltött papírt: [papírforrás]. Betöltési mód: [tájéolás].

Próbálkozzon az alábbiakkal:

- Töltsön megfelelő méretű és típusú papírt a tálcába, majd nyomja meg a  gombot a nyomtató kezelőpaneljén.
Megjegyzés: Ellenőrizze, hogy a papírméret és -típus beállítások meg vannak-e adva a nyomtató kezelőpaneljének Papír menüjében.
- Szakítsa meg a nyomtatási munkát.

Cserélje [papírméret] méretű [papírtípus] papírra a következő papírforrásba töltött papírt: [papírforrás]. Betöltési mód: [tájolás].

Próbálkozzon az alábbiakkal:

- Töltsön megfelelő méretű és típusú papírt a tálcába, majd nyomja meg a  gombot a nyomtató kezelőpaneljén.
Megjegyzés: Ellenőrizze, hogy a papírméret és -típus beállítások meg vannak-e adva a nyomtató kezelőpaneljének Papír menüjében.
- Szakítsa meg a nyomtatási munkát.

Cs. be az elülső aj.

Csukja be a nyomtató elülső ajtaját.

Komplex oldal hibás lehet [39]







Próbálkozzon az alábbiakkal:

- A nyomtató kezelőpaneljén nyomja meg a  gombot az üzenet törléséhez és a nyomtatás folytatásához.
- Csökkentse a használt betűtípusok számát és méretét, a képek számát és összetettségét, illetve a nyomtatási feladatok lapszámát.
- Szakítsa meg a nyomtatási munkát.
- Telepítsen további nyomtatómemóriát.

Flash memória tele [52]

Próbálkozzon az alábbiakkal:

- A nyomtató kezelőpaneljén nyomja meg a  gombot az üzenet törléséhez és a nyomtatás folytatásához.
- Törölje a flash memórián tárolt betűtípusokat, makrókat és egyéb adatokat. Lépjen a következő elemhez a nyomtató kezelőpaneljén:

 >Beállítások >  >Nyomtatási beállítások >  >Segédprogramok menü >  >Flash formázása >
 >Igen > 

- Használjon nagyobb kapacitású flash memóriakártyát.

Megjegyzés: A nyomtató kikapcsolásával, illetve újraindításával a flash memórián nem tárolt, letöltött betűtípusok és makrók törlődnek.

Nem formázott flash memória [53]

Próbálkozzon az alábbiakkal:

- A nyomtató kezelőpaneljén nyomja meg a  gombot a töredezettség-mentesítés befejezéséhez és a nyomtatás folytatásához.
- Formázza a flash-memóriaeszközt.

Megjegyzés: Ha a hibaüzenet nem szűnik meg, lehet, hogy a flash-memóriaeszköz hibás, és ki kell cserélni.

Hibás flash memória [51]

Próbálkozzon az alábbiakkal:

- Cserélje ki a hibás flash memóriakártyát.
- A nyomtató kezelőpaneljén nyomja meg a **OK** elemet az üzenet figyelmen kívül hagyásához és a nyomtatás folytatásához.
- Szakítsa meg az aktuális nyomtatási feladatot.

A képkötő egység kifogyóban [84.xy]

Lehet, hogy rendelnie kell egy képkötő egységet. Ha szükséges, nyomja meg a nyomtató kezelőpaneljén a **OK** gombot az üzenet törléséhez és a nyomtatás folytatásához.

A képkötő egység kifogyóban [84.xy]

Ha szükséges, nyomja meg a nyomtató kezelőpaneljén a **OK** gombot az üzenet törléséhez és a nyomtatás folytatásához.

A képkötő egység majdnem kifogyott, [x] becsült hátralévő oldal [84.xy]

Lehet, hogy nemsokára ki kell cserélnie a képkötő egységet. További tudnivalókat a *Használati útmutató* „Kellékanyagok cseréje” című részében talál.

Ha szükséges, nyomja meg a nyomtató kezelőpaneljén a **OK** gombot az üzenet törléséhez és a nyomtatás folytatásához.

Helyezze be a(z) [x] tálcát

Helyezze be a jelzett tálcát a nyomtatóba.

Töltse fel ezt: [papírforrás] a következővel: [egyéni típusnév] [papírtájolás]

Próbálja meg a következők valamelyikét:

- Töltsön megfelelő méretű és típusú papírt a tálcába vagy adagolóba.
- A nyomtató kezelőpaneljén nyomja meg a **OK** elemet az üzenet törléséhez és a nyomtatás folytatásához.

Megjegyzés: Ha a nyomtató talál egy megfelelő papírméretű és -típusú tálcát, akkor onnan tölti be a papírt. Ha a nyomtató nem talál egy megfelelő papírméretű és -típusú tálcát, akkor az alapértelmezett forrásból nyomtat.

- Szakítsa meg az aktuális feladatot.

Töltse fel ezt: [papírforrás] a következővel: [egyéni karakterlánc] [tájéolás]

Próbálja meg a következők valamelyikét:

- Töltsön megfelelő méretű és típusú papírt a jelzett tálcába vagy adagolóba.
- A nyomtató kezelőpaneljén nyomja meg a **OK** elemet az üzenet törléséhez és a nyomtatás folytatásához.

Megjegyzés: Ha a nyomtató talál egy megfelelő papírtípusú és -méretű tálcát, akkor onnan tölti be a papírt. Ha a nyomtató nem talál egy megfelelő papírméretű és -típusú tálcát, akkor az alapértelmezett forrásból nyomtat.

- Szakítsa meg az aktuális feladatot.

Töltse fel ezt: [papírforrás] a következővel: [papírméret] [tájéolás]

Próbálja meg a következők valamelyikét:

- Töltsön megfelelő méretű papírt a tálcába vagy adagolóba.
- A nyomtató kezelőpaneljén nyomja meg a **OK** elemet az üzenet törléséhez és a nyomtatás folytatásához.

Megjegyzés: Ha a nyomtató talál egy megfelelő papírméretű tálcát, akkor betölti a papírt onnan. Ha a nyomtató nem talál egy megfelelő papírméretű tálcát, akkor az alapértelmezett forrásból nyomtat.

- Szakítsa meg az aktuális feladatot.

Töltse fel ezt: [papírforrás] a következővel: [papírtípus] [papírméret] [tájéolás]

Próbálja meg a következők valamelyikét:

- Töltsön megfelelő méretű és típusú papírt a tálcába vagy adagolóba.
- A nyomtató kezelőpaneljén nyomja meg a **OK** elemet az üzenet törléséhez és a nyomtatás folytatásához.

Megjegyzés: Ha a nyomtató talál egy megfelelő papírméretű és -típusú tálcát, akkor onnan tölti be a papírt. Ha a nyomtató nem talál egy megfelelő papírméretű és -típusú tálcát, akkor az alapértelmezett forrásból nyomtat.

- Szakítsa meg az aktuális feladatot.

Töltse fel a többcélú adagolót ezzel: [egyéni típusnév] [tájéolás]

Próbálkozzon az alábbiakkal:

- Töltse fel az adagolót a megfelelő méretű és típusú papírral.
- A nyomtató kezelőpaneljén nyomja meg a **OK** elemet az üzenet törléséhez és a nyomtatás folytatásához.

Megjegyzés: Ha nincs papír az adagolóban, a nyomtató felülírja a kérelmet, és egy automatikusan kiválasztott tálcából nyomtat.

- Szakítsa meg az aktuális feladatot.

Töltse fel a többcélú adagolót ezzel: [egyéni karakterlánc] [tájéolás]

Próbálkozzon az alábbiakkal:

- Töltse fel az adagolót a megfelelő méretű és típusú papírral.
- A nyomtató kezelőpaneljén nyomja meg a **OK** gombot az üzenet törléséhez és a nyomtatás folytatásához.

Megjegyzés: Ha nincs papír az adagolóban, a nyomtató felülírja a kérelmet, és egy automatikusan kiválasztott tálcából nyomtat.

- Szakítsa meg az aktuális feladatot.

Töltse fel a többcélú adagolót ezzel: [papírméret] [tájéolás]

Próbálkozzon az alábbiakkal:

- Töltse fel az adagolót a megfelelő méretű papírral.
- A nyomtató kezelőpaneljén nyomja meg a **OK** elemet az üzenet törléséhez és a nyomtatás folytatásához.

Megjegyzés: Ha nincs papír az adagolóban, a nyomtató felülírja a kérelmet, és egy automatikusan kiválasztott tálcából nyomtat.

- Szakítsa meg az aktuális feladatot.

Töltse fel a többcélú adagolót ezzel: [papírtípus] [papírméret] [tájéolás]

Próbálkozzon az alábbiakkal:

- Töltse fel az adagolót a megfelelő méretű és típusú papírral.
- A nyomtató kezelőpaneljén nyomja meg a **OK** elemet az üzenet törléséhez és a nyomtatás folytatásához.

Megjegyzés: Ha nincs papír az adagolóban, a nyomtató felülírja a kérelmet, és egy automatikusan kiválasztott tálcából nyomtat.

- Szakítsa meg az aktuális feladatot.

A memória megtelt [38]

Próbálja meg a következők valamelyikét:

- A nyomtató kezelőpaneljén nyomja meg a **OK** gombot az üzenet törléséhez.
- Csökkentse a felbontást.
- Telepítsen további nyomtatómemóriát.

Kevés a memória, nincs erőforrásmentés [35]

Próbálkozzon az alábbiakkal:

- A nyomtató kezelőpaneljén nyomja meg a **OK** gombot az Erőforrások mentése funkció letiltásához, az üzenet törléséhez és a nyomtatás folytatásához.
- Telepítsen további nyomtatómemóriát.

Hálózati hiba, port [x] [54]

Próbálja meg a következők valamelyikét:

- A nyomtató kezelőpaneljén nyomja meg a  gombot az üzenet törléséhez és a nyomtatás folytatásához.
- Húzza ki az útválasztót, várjon 30 másodpercet, majd dugja vissza.
- Kapcsolja ki a nyomtatót, várjon körülbelül 10 másodpercet, majd kapcsolja vissza.
- Frissítse a hálózati belső vezérlőprogramot a nyomtatón vagy a nyomtatókiszolgálón. További információért forduljon a terméktámogatáshoz.

Hálózati hiba, normál port [54]

Próbálja meg a következők valamelyikét:

- A nyomtató kezelőpaneljén nyomja meg a  gombot az üzenet törléséhez és a nyomtatás folytatásához.
- Húzza ki az útválasztót, várjon 30 másodpercet, majd dugja vissza.
- Kapcsolja ki a nyomtatót, várjon körülbelül 10 másodpercet, majd kapcsolja vissza.
- Frissítse a hálózati belső vezérlőprogramot a nyomtatón vagy a nyomtatókiszolgálón. További információért forduljon a terméktámogatáshoz.

A nem Dell által gyártott [kellékanyag típusa] kellékről több információt talál a Felhasználói kézikönyvben [33.xy]

Megjegyzés: A kellékanyag típusa tonerkazettát vagy képalkotó egységet jelölhet.

A nyomtató nem a Dell által gyártott kellék vagy alkatrész beszerelését észlelte.

A Dell nyomtatót úgy tervezték, hogy legjobban eredeti Dell kellékanyagokkal és alkatrészekkel működjön. Egyéb márkájú kellék vagy a.rész haszn. befoly. a nyomt. és a képal. összetevők teljesítm., megbízhatóságát vagy élettartamát.

A termék élettartama eredeti Dell kellékanyagok és alkatrészek használatához van megtervezve; ha egyéb márkájú kellékanyagokat vagy alkatrészeket használ, az váratlan eredményhez vezethet. A tervezett élettartama után használt képalkotó-összetevő károsíthatja a Dell nyomtatót vagy a hozzá kapcsolt alkatrészeket.

Vigyázat - sérülésveszély: Egyéb márkájú kellékanyag vagy alkatrész használata befolyásolhatja a garancia érvényességét. Nem vállalunk garanciát az egyéb márkájú kellékanyagok és alkatrészek használata által okozott kárra.

Ha elfogadja az összes felsorolt kockázatot, és folytatja a nyomtató használatát nem eredeti kellékanyagokkal vagy

alkatrészekkel, nyomja meg és tartsa lenyomva legalább 15 másodpercig egyszerre a nyomtató kezelőpaneljének 

és  gombját; ennek hatására törlődik az üzenet, és folytatódik a nyomtatás.

Ha nem szeretné felvállalni ezeket a kockázatokat, akkor távolítsa el a nyomtatóból az egyéb márkájú kelléket vagy kiegészítőt, majd szereljen be eredeti, Dell által gyártottat.

Megjegyzés: A támogatott kellékanyagok listáját megtalálja a *Felhasználói kézikönyv* „Kellékanyagok rendelése” című részénél vagy a következő webhelyen: www.dell.com/printers.

Túl rövid papír [34]

Próbálkozzon az alábbiakkal:

- Töltsön be a tálcába megfelelő méretű papírt.
- A nyomtató kezelőpaneljén nyomja meg a  gombot az üzenet törléséhez és a nyomtatás másik tálcából történő folytatásához.
- Ellenőrizze a tálca hossz- és szélvezetőit, és győződjön meg róla, hogy a papír megfelelően van-e behelyezve a tálcába.
- Ellenőrizze, hogy a megfelelő papírméret és papírtípus van-e beállítva a Nyomtatás tulajdonságai vagy Nyomtatás párbeszédpanelen.
- Ellenőrizze, hogy a papírméret és -típus beállítások meg vannak-e adva a nyomtató kezelőpaneljének Papír menüjében.
- Ellenőrizze, hogy a papírméret beállítása megfelelő-e. Ha például a többcélú adagoló méret beállítása Univerzális, akkor győződjön meg arról, hogy a papír elég nagy legyen az adatok nyomtatásához.
- Szakítsa meg a nyomtatási munkát.

Párhuzamos port letiltva [56]

Próbálkozzon az alábbiakkal:

- A nyomtató kezelőpaneljén nyomja meg a  elemet az üzenet törléséhez és a nyomtatás folytatásához.
Megjegyzés: A nyomtató figyelmen kívül hagyja az párhuzamos porton keresztül fogadott adatokat.
- A nyomtató kezelőpaneljén állítsa a párhuzamos puffer méretét automatikusra.

Nyomtató újraindítása. Utolsó feladat ellenőrzése.

Nyomja meg a nyomtató kezelőpaneljén a  gombot az üzenet törléséhez és a nyomtatás folytatásához.

További információért látogasson el a www.dell.com/support/printers oldalra, vagy forduljon a terméktámogatáshoz.

Hátsó USB-port letiltva [56]

Próbálkozzon az alábbiakkal:

- A nyomtató kezelőpaneljén nyomja meg a  gombot az üzenet törléséhez és a nyomtatás folytatásához.
Megjegyzés: A nyomtató figyelmen kívül hagyja az USB-porton keresztül fogadott adatokat.
- A nyomtató kezelőpaneljén állítsa az USB-puffer méretét automatikusra.

Kazetta cseréje, 0 becsült hátral. old. [88.xy]

Cserélje ki a festékkazettát az üzenet törléséhez és a nyomtatás folytatásához. További információ a kellékanyaghoz mellékelt útmutatóban található vagy lásd a *Felhasználói útmutató* „Kellékanyagok cseréje” című részét.

Megjegyzés: Ha nem rendelkezik csere festékkazettával, látogasson el honlapunkra vagy a boltba, ahol a nyomtatót vásárolta.

Kazetta cseréje, hibás illesztés a nyomtatónál [42.xy]

Helyezzen be egy megfelelő tonerkazettát.

A képkalkotó egység cseréje, 0 becsült hátral. old. [84.xy]

Cserélje ki a képkalkotó egységet az üzenet törléséhez és a nyomtatás folytatásához. További információ a kellékanyaghoz mellékelt útmutatóban található vagy lásd a *Felhasználói útmutató* „Kellékanyagok cseréje” című részét.

Megjegyzés: Ha nem rendelkezik csere képkalkotó egységgel, látogasson el honlapunkra vagy a boltba, ahol a nyomtatót vásárolta.

Hiányzó vagy nem válaszoló kazetta újratelepítése [31.xy]

Próbálkozzon az alábbiakkal:

- Ellenőrizze, hogy nem hiányzik-e a festékkazetta. Ha hiányzik, helyezze be a festékkazettát.
A kazetta behelyezésére vonatkozó információkat lásd a *Használati útmutató* „Kellékanyagok cseréje” című részében.
- Ha be van helyezve festékkazetta, vegye ki a nem válaszoló festékkazettát, majd helyezze vissza azt.
Megjegyzés: Ha a kellék visszahelyezése után megjelenik az üzenet, akkor a kazetta hibás. Cserélje ki a tonerkazettát.

Hiányzó vagy nem válaszoló képkalkotó egység újratelepítése [31.xy]

Próbálkozzon az alábbiakkal:

- Ellenőrizze, hogy nem hiányzik-e a képkalkotó egység. Ha hiányzik, helyezze be a képkalkotó egységet.
A képkalkotó egység behelyezésére vonatkozó információkat lásd a *Használati útmutató* „Kellékanyagok cseréje” című részében.
- Ha be van helyezve a képkalkotó egység, vegye ki a nem válaszoló képkalkotó egységet, majd helyezze vissza azt.
Megjegyzés: Ha a kellék visszahelyezése után megjelenik az üzenet, akkor a képkalkotó egység hibás. Cserélje ki a képkalkotó egységet.

A nem támogatott kazetta cseréje [32.xy]

Vegye ki a festékkazettát, majd helyezzen be támogatott kazettát az üzenet törléséhez és a nyomtatás folytatásához. További információ a kellékanyaghoz mellékelt útmutatóban található vagy lásd a *Felhasználói útmutató* „Kellékanyagok cseréje” című részét.

Megjegyzés: Ha nem rendelkezik csere festékkazettával, tekintse meg a *Felhasználói útmutató* „Kellékanyagok rendelése” fejezetét vagy látogasson el a webhelyünkre.

A nem támogatott képkalkotó egység cseréje [32.xy]

Vegye ki a képkalkotó egységet, majd helyezzen be támogatott egységet az üzenet törléséhez és a nyomtatás folytatásához. További információ a kellékanyaghoz mellékelt útmutatóban található vagy lásd a *Felhasználói útmutató* „Kellékanyagok cseréje” című részét.

Megjegyzés: Ha nem rendelkezik csere képalkotó egységgel, tekintse meg a *Felhasználói útmutató* „Kellékanyagok rendelése” fejezetét vagy látogasson el a webhelyünkre.

Túl sok tálcá. Távolítsa el néhányat. [58]

- 1 Kapcsolja ki a nyomtatót.
- 2 Húzza ki a tápkábelt a fali aljzatból.
- 3 Távolítsa el a felesleges tálcákat.
- 4 Csatlakoztassa a tápkábelt a konnektorba.
- 5 Kapcsolja be ismét a nyomtatót.

A nyomtatóval kapcsolatos problémák megoldása

- „Alapvető nyomtatóproblémák” a(z) 115. oldalon
- „Kiegészítővel kapcsolatos problémák” a(z) 117. oldalon
- „Papíradagolási problémák” a(z) 119. oldalon

Alapvető nyomtatóproblémák

A nyomtató nem válaszol

Művelet	Igen	Nem
1. lépés Ellenőrizze, hogy a nyomtató be van-e kapcsolva. Be van kapcsolva a nyomtató?	Ugorjon a(z) 2 lépéshez.	Kapcsolja be a nyomtatót.
2. lépés Ellenőrizze, hogy a nyomtató nincs-e Alvó vagy Hibernált üzemmódban. A nyomtató Alvó vagy Hibernált üzemmódban van?	Nyomja meg az Alvás gombot, hogy felébressze a nyomtatót az Alvó vagy Hibernált üzemmódból.	Ugorjon a(z) 3 lépéshez.
3. lépés Győződjön meg róla, hogy a tápkábel egyik vége a nyomtatóhoz, a másik pedig egy megfelelően földelt konnektorhoz csatlakozik. A tápkábel csatlakozik a nyomtatóhoz, illetve egy megfelelően földelt konnektorhoz?	Ugorjon a(z) 4 lépéshez.	Csatlakoztassa a tápkábel egyik végét a nyomtatóhoz, a másikat pedig egy megfelelően földelt konnektorhoz.
4. lépés Ellenőrizze a konnektorba csatlakozó egyéb elektromos berendezéseket. Működnek az egyéb elektromos berendezések?	Szüntesse meg a többi elektromos berendezés csatlakozását, majd kapcsolja be a nyomtatót. Ha a nyomtató működik, akkor csatlakoztassa újból a többi elektromos berendezést.	Ugorjon a(z) 5 lépéshez.

Művelet	Igen	Nem
<p>5. lépés</p> <p>Ellenőrizze, hogy a nyomtatót és a számítógépet csatlakoztató kábelek a megfelelő portokhoz csatlakoznak-e.</p> <p>A kábelek a megfelelő portokba csatlakoznak?</p>	Ugorjon a(z) 6 lépéshez.	<p>Győződjön meg róla, hogy az alábbiak össze vannak illesztve:</p> <ul style="list-style-type: none"> • A kábelen levő USB-jel és a nyomtató USB-jele • A megfelelő Ethernet-kábel és az Ethernet-port
<p>6. lépés</p> <p>Ellenőrizze, hogy a konnektort sem kapcsolóval, sem megszakítóval nem kapcsolták-e ki.</p> <p>A konnektor ki van kapcsolva kapcsolóval vagy megszakítóval?</p>	Kapcsolja vissza a kapcsolót vagy élesítse újra a megszakítót.	Ugorjon a(z) 7 lépéshez.
<p>7. lépés</p> <p>Ellenőrizze, hogy a nyomtató nem csatlakozik-e túlfeszültségvédő egységhez, szünetmentes áramforráshoz vagy hosszabbítóhoz.</p> <p>Csatlakozik a nyomtató túlfeszültségvédő egységhez, szünetmentes áramforráshoz vagy hosszabbítóhoz?</p>	Csatlakoztassa a nyomtató tápkábelét közvetlenül egy megfelelően földelt konnektorba.	Ugorjon a(z) 8 lépéshez.
<p>8. lépés</p> <p>Ellenőrizze, hogy a nyomtatókábel egyik vége a nyomtató egyik portjához, a másik vége pedig a számítógéphez, nyomtatószerverhez, kiegészítő vagy egyéb hálózati eszközhöz csatlakozik-e.</p> <p>A nyomtatókábel biztonságosan csatlakozik a nyomtatóhoz, illetve a számítógéphez, a nyomtatókiszolgálóhoz, kiegészítőhöz vagy egyéb hálózati eszközhöz?</p>	Ugorjon a(z) 9 lépéshez.	Csatlakoztassa a nyomtatókábelt biztonságosan a nyomtatóhoz, illetve a számítógéphez, a nyomtatókiszolgálóhoz, kiegészítőhöz vagy egyéb hálózati eszközhöz.
<p>9. lépés</p> <p>Ügyeljen, hogy minden hardverkiegészítőt megfelelően helyezzen be és minden csomagolóanyagot eltávolítson.</p> <p>Minden hardverkiegészítő megfelelően van behelyezve, és minden csomagolóanyag el van távolítva?</p>	Ugorjon a(z) 10 lépéshez.	Kapcsolja ki a nyomtatót, távolítsa el minden csomagolóanyagot, majd helyezze vissza a hardverkiegészítőket és kapcsolja be a nyomtatót.
<p>10. lépés</p> <p>Ellenőrizze, hogy a megfelelő portbeállításokat választotta-e a nyomtató-illesztőprogramban.</p> <p>Megfelelők a portbeállítások?</p>	Ugorjon a(z) 11 lépéshez.	Használjon megfelelő nyomtatóillesztő-program-beállításokat.
<p>11. lépés</p> <p>Ellenőrizze a telepített nyomtató-illesztőprogram.</p> <p>A megfelelő nyomtató-illesztőprogram van telepítve?</p>	Ugorjon a(z) 12 lépéshez.	Telepítse a megfelelő nyomtató-illesztőprogramot.

Művelet	Igen	Nem
<p>12. lépés</p> <p>Kapcsolja ki a nyomtatót, várjon körülbelül 10 másodpercet, majd kapcsolja vissza.</p> <p>Működik a nyomtató?</p>	A probléma megoldva.	Forduljon a műszaki támogatási csoporthoz .

A nyomtató kijelzőjén nem látható semmi

Művelet	Igen	Nem
<p>1. lépés</p> <p>Nyomja meg az Alvó gombot a nyomtató kezelőpaneljén.</p> <p>Megjelenik az Üzemkész üzenet a nyomtató kijelzőjén?</p>	A probléma megoldva.	Ugorjon a(z) 2 lépéshez.
<p>2. lépés</p> <p>Kapcsolja ki a nyomtatót, várjon körülbelül 10 másodpercet, majd kapcsolja vissza.</p> <p>Megjelenik a Kis türelmet és az Üzemkész üzenet a nyomtató kijelzőjén?</p>	A probléma megoldva.	Kapcsolja ki a nyomtatót, majd forduljon a műszaki támogatási csoporthoz .

Kiegészítővel kapcsolatos problémák

Belső kiegészítő nem észlelhető

Művelet	Igen	Nem
<p>1. lépés</p> <p>Kapcsolja ki a nyomtatót, várjon körülbelül 10 másodpercet, majd kapcsolja vissza.</p> <p>Megfelelően működik a belső kiegészítő?</p>	A probléma megoldva.	Ugorjon a(z) 2 lépéshez.
<p>2. lépés</p> <p>Ellenőrizze, hogy a belső kiegészítő megfelelően van-e telepítve a vezérlőkártyába.</p> <p>a Kapcsolja ki a nyomtatót a tápkapcsolóval, majd húzza ki a tápkábelt a csatlakozóaljzatból.</p> <p>b Győződjön meg róla, hogy a belső kiegészítő a vezérlőkártya megfelelő csatlakozójába van helyezve.</p> <p>c Csatlakoztassa a tápkábelt a nyomtatóhoz, illetve egy megfelelően földelt elektromos aljzathoz, majd kapcsolja be a nyomtatót.</p> <p>Megfelelően van telepítve a belső kiegészítő a vezérlőkártyába?</p>	Ugorjon a(z) 3 lépéshez.	Csatlakoztassa a belső kiegészítőt a vezérlőkártyához.
<p>3. lépés</p> <p>Nyomtasson menübeállítási oldalt, és ellenőrizze, hogy a belső kiegészítő megjelenik-e a Telepített funkciók listában.</p> <p>Megjelenik a belső kiegészítő a menübeállítási oldalon?</p>	Ugorjon a(z) 4 lépéshez.	Telepítse újra a belső kiegészítőt.

Művelet	Igen	Nem
<p>4. lépés</p> <p>a Ellenőrizze, hogy a belső kiegészítő ki van-e jelölve.</p> <p>Előfordulhat, hogy a belső kiegészítőt kézzel fel kell vennie a nyomtató-illesztőprogramban, hogy nyomtatási feladatokhoz használhassa. További információkért, lásd: „Választható lehetőségek hozzáadása a nyomtató-illesztőprogramban” a(z) 20. oldalon.</p> <p>b Küldje el újra a nyomtatási feladatot.</p> <p>Megfelelően működik a belső kiegészítő?</p>	A probléma megoldva.	Forduljon a következőhöz: terméktámogatás .

Problémák a tálcával

Művelet	Igen	Nem
<p>1. lépés</p> <p>a Nyissa ki a tálcat, majd próbálja meg a következők valamelyikét:</p> <ul style="list-style-type: none"> • Ellenőrizze, nincs-e a nyomtatóban papírelakadás vagy rosszul betöltött papír. • Győződjön meg arról, hogy a papírvezetőkön található papírméret-mutatók illeszkedjenek a tálcán lévő papírméret-mutatókhoz. • Ha egyedi méretű papírra nyomtat, ellenőrizze, hogy a papírvezetők a papír szélénél legyenek. • Figyeljen arra, a papír ne haladj meg a papírtöltés maximum jelzését. • Győződjön meg róla, hogy a papír egyenletesen fekszik a tálcában. <p>b Ellenőrizze, hogy a tálca megfelelően zár-e.</p> <p>Működik a tálca?</p>	A probléma megoldva.	Ugorjon a(z) 2 lépéshez.
<p>2. lépés</p> <p>a Kapcsolja ki a nyomtatót, várjon körülbelül 10 másodpercet, majd kapcsolja vissza.</p> <p>b Küldje el újra a nyomtatási feladatot.</p> <p>Működik a tálca?</p>	A probléma megoldva.	Ugorjon a(z) 3 lépéshez.
<p>3. lépés</p> <p>Ellenőrizze, hogy fel van-e szerelve a tálca és a nyomtató felismeri-e.</p> <p>Nyomtasson menübeállítási oldalt, és ellenőrizze, hogy a tálca megjelenik-e a Telepített funkciók listában.</p> <p>Szerepel a tálca a menübeállítási oldalon?</p>	Ugorjon a(z) 4 lépéshez.	Tegye vissza a tálcat. További információ a tálcahoz mellékelt telepítési útmutatóban található.
<p>4. lépés</p> <p>Ellenőrizze, hogy a tálca elérhető-e a nyomtató-illesztőprogramban.</p> <p>Megjegyzés: Szükség esetén kézzel adja hozzá a tálcat a nyomtató-illesztőprogramban, hogy az elérhető legyen a nyomtatási feladatokhoz. További információkért, lásd: „Választható lehetőségek hozzáadása a nyomtató-illesztőprogramban” a(z) 20. oldalon.</p> <p>Elérhető a tálca a nyomtató-illesztőprogramban?</p>	Ugorjon a(z) 5 lépéshez.	Kézzel adja hozzá a tálcat a nyomtató-illesztőprogramban.

Művelet	Igen	Nem
<p>5. lépés</p> <p>Győződjön meg róla, hogy a kiegészítő ki van-e választva.</p> <p>a A használt alkalmazásban válassza ki a kiegészítőt. A Mac OS X 9 verzió felhasználói ellenőrizték, hogy a nyomtató megjelenik-e a Választóban.</p> <p>b Küldje el újra a nyomtatási feladatot.</p> <p>Működik a tálca?</p>	A probléma megoldva.	Forduljon a műszaki támogatási csoporthoz .

Papíradagolási problémák







Gyakran elakad a papír

Művelet	Igen	Nem
<p>1. lépés</p> <p>a Húzza ki a tálcát, majd próbálja meg a következők valamelyikét:</p> <ul style="list-style-type: none"> • Győződjön meg róla, hogy a papír egyenletesen fekszik a tálcában. • Győződjön meg arról, hogy a papírvezetőkön található papírméret-mutatók illeszkedjenek a tálcán lévő papírméret-mutatókhoz. • Ellenőrizze, hogy a papírvezetők illeszkednek-e a papír széleihez. • Figyeljen arra, a papír ne haladja meg a papírtöltés maximum jelzését. • Ellenőrizze, hogy az ajánlott méretű és típusú papírra nyomtat-e. <p>b Helyezze be a tálcát.</p> <p>Ha engedélyezve van az elakadáselhárítás, a nyomtatási feladatokat a rendszer automatikusan újból végrehajtja.</p> <p>Még mindig gyakran előfordul papírelakadás?</p>	Ugorjon a(z) 2 lépéshez.	A probléma megoldva.
<p>2. lépés</p> <p>a Töltsön be papírt egy bontatlan csomagból.</p> <p>Megjegyzés: A papír magas páratartalom esetén megszívja magát nedvességgel. Tárolja a papírt az eredeti csomagolásban, amíg nem használja fel.</p> <p>b Küldje el újra a nyomtatási feladatot.</p> <p>Még mindig gyakran előfordul papírelakadás?</p>	Ugorjon a(z) 3 lépéshez.	A probléma megoldva.
<p>3. lépés</p> <p>a Olvassa el a papírelakadás elkerülésére vonatkozó tippeket. További információért, lásd: „Papírelakadások elkerülése” a(z) 95. oldalon.</p> <p>b Kövesse az előírásokat, majd újból küldje el a nyomtatási feladatot.</p> <p>Még mindig gyakran előfordul papírelakadás?</p>	Forduljon a következőhöz: terméktámogatás lehetőséget.	A probléma megoldva.

A papírelakadást jelző üzenet az elakadás elhárítása után is a kijelzőn marad

Művelet	Igen	Nem
<p>Nyissa ki az elülső ajtót, távolítsa el a tálcákat.</p> <p>a Távolítsa el az elakadt lapokat.</p> <p>Megjegyzés: Ügyeljen arra, hogy minden papírdarabot eltávolítson.</p> <p>b Nyomja meg a(z)  gombot az üzenet elntüntetéséhez és a nyomtatás folytatásához.</p> <p>A kijelzőn maradt a papírelakadási üzenet?</p>	<p>Forduljon a következőhöz: terméktámogatás.</p>	<p>A probléma megoldva.</p>

Az elakadt lapokat a nyomtató nem nyomtatja ki újra

Művelet	Igen	Nem
<p>a Kapcsolja be az elakadás elhárítása funkciót.</p> <p>1 Lépjen a következő elemhez a nyomtató kezelőpaneljén:</p> <p> >Beállítások >  >Általános beállítások >  >Nyomtatás helyreállítása >  >Elakadás elhárítása > </p> <p>2 Nyomja meg a nyílombokat a Bekapcsolva vagy az Automatikus felirat megjelenéséig, majd nyomja meg a(z)  gombot.</p> <p>b Küldje el újra a ki nem nyomtatott oldalakat.</p> <p>A nyomtató újranyomtatta az elakadt lapokat?</p>	<p>A probléma megoldva.</p>	<p>Forduljon a következőhöz: terméktámogatás.</p>

Nyomtatási problémák megoldása

Nyomtatási problémák

A nyomtatási feladatok nem nyomtatódnak ki

Művelet	Igen	Nem
<p>1. lépés</p> <p>a Nyissa meg a Nyomtatás párbeszédpanelt a nyomtatni kívánt dokumentumból, és ellenőrizze, hogy a helyes nyomtatót választotta-e ki.</p> <p>Megjegyzés: Ha nem ez az alapértelmezett nyomtató, akkor a nyomtatni kívánt dokumentumnál mindig ki kell választani a nyomtatót.</p> <p>b Küldje el újra a nyomtatási feladatot.</p> <p>Kinyomtatja a nyomtató a feladatokat?</p>	<p>Probléma megoldva.</p>	<p>Ugorjon a(z) 2 lépéshez.</p>

Művelet	Igen	Nem
<p>2. lépés</p> <p>a Ellenőrizze, hogy a nyomtató csatlakoztatva van-e és be van-e kapcsolva, illetve, hogy megjelenik-e az Üzemkész üzenet a nyomtató kijelzőjén.</p> <p>b Küldje el újra a nyomtatási feladatot.</p> <p>Kinyomtatja a nyomtató a feladatokat?</p>	Probléma megoldva.	Ugorjon a(z) 3 lépéshez.
<p>3. lépés</p> <p>Ha hibaüzenet jelenik meg a nyomtató kijelzőjén, törölje az üzenetet.</p> <p>Megjegyzés: A nyomtató az üzenet törlése után folytatja a nyomtatást.</p> <p>Kinyomtatja a nyomtató a feladatokat?</p>	Probléma megoldva.	Ugorjon a(z) 4 lépéshez.
<p>4. lépés</p> <p>a Ellenőrizze, hogy a portok (USB, soros és Ethernet) működnek-e, és a kábelek megfelelően csatlakoznak-e a számítógéphez és a nyomtatóhoz.</p> <p>Megjegyzés: További információ a nyomtatóhoz mellékelt telepítési útmutatóban található.</p> <p>b Küldje el újra a nyomtatási feladatot.</p> <p>Kinyomtatja a nyomtató a feladatokat?</p>	Probléma megoldva.	Ugorjon a(z) 5 lépéshez.
<p>5. lépés</p> <p>a Kapcsolja ki a nyomtatót, várjon körülbelül 10 másodpercet, majd kapcsolja vissza.</p> <p>b Küldje el újra a nyomtatási feladatot.</p> <p>Kinyomtatja a nyomtató a feladatokat?</p>	Probléma megoldva.	Ugorjon a(z) 6 lépéshez.
<p>6. lépés</p> <p>a Távolítsa el, majd telepítse újra a nyomtatószoftvert. További információ: „A nyomtató telepítése” a(z) 19. oldalon.</p> <p>Megjegyzés: További tájékoztatás a következő webcímen érhető el: www.dell.com/support/printers.</p> <p>b Küldje el újra a nyomtatási feladatot.</p> <p>Kinyomtatja a nyomtató a feladatokat?</p>	Probléma megoldva.	Forduljon a műszaki támogatási csoporthoz .











A nyomtatás lelassul

Megjegyzések:

- Keskeny papírra történő nyomtatáskor a nyomtató alacsony sebességgel nyomtat a beégető károsodásának elkerülése érdekében.
- A nyomtatási sebesség lecsökkenhet, ha hosszabb idő elteltével vagy magasabb hőmérsékleten nyomtat.
- Szintén lecsökkenhet a nyomtatási sebesség, ha a nyomtatás felbontása 1 200 dpi-re van állítva.

Művelet	Igen	Nem
Helyezzen egy letter vagy A4 méretű papírt a tálcába, majd küldje el újra a nyomtatási munkát. Még növekedett a nyomtatási sebesség?	A probléma megoldva.	Forduljon a következőhöz: terméktámogatás .

A nyomtatási feladat a vártnál tovább tart

Művelet	Igen	Nem
<p>1. lépés</p> <p>Csökkentse a betűtípusok számát és méretét, illetve a képek számát és összetettségét, valamint csökkentse az oldalszámot, majd küldje el újra a nyomtatási feladatot.</p> <p>Még mindig sokáig tart a nyomtatás?</p>	Ugorjon a(z) 2 lépéshez.	A probléma megoldódott.
<p>2. lépés</p> <p>Tiltsa le az Oldalvédelem funkciót.</p> <p>Lépjen a következő elemhez a nyomtató kezelőpaneljén:</p> <p> >Beállítások >  >Általános beállítások >  >Nyomtatás helyreállítása >  >Oldalvédelem >  >Kikapcsolás > </p> <p>Még mindig sokáig tart a nyomtatás?</p>	Ugorjon a(z) 3 lépéshez.	A probléma megoldódott.
<p>3. lépés</p> <p>Környezetvédelmi beállítások módosítása.</p> <p>Lépjen a következő elemhez a nyomtató kezelőpaneljén:</p> <p> >Beállítások >  >Általános beállítások >  >Gazdaságos mód > válasszon egy beállítást > </p> <p>Megjegyzés: Gazdaságos üzemmód használatakor megfigyelhető a teljesítmény csökkenése.</p> <p>Még mindig sokáig tart a nyomtatás?</p>	Telepítsen további nyomtatómemóriát. További információért, forduljon a következőhöz: műszaki támogatási csoporthoz .	A probléma megoldódott.

A feladat nyomtatása rossz tálcából vagy rossz papírra történik

Művelet	Igen	Nem
<p>1. lépés</p> <p>a Ellenőrizze, hogy a tálca támogatja-e az adott papírt.</p> <p>b Küldje el újra a nyomtatási feladatot.</p> <p>A feladat a megfelelő tálcából vagy a megfelelő papírra nyomtatódott ki?</p>	A probléma megoldva.	Ugorjon a(z) 2 lépéshez.
<p>2. lépés</p> <p>a Állítsa be a nyomtató kezelőpaneljének Papír menüjében a papírtípust és -méretet úgy, hogy az megegyezzen a tálcába töltött papírral.</p> <p>b Küldje el újra a nyomtatási feladatot.</p> <p>A feladat a megfelelő tálcából vagy a megfelelő papírra nyomtatódott ki?</p>	A probléma megoldva.	Ugorjon a(z) 3 lépéshez.
<p>3. lépés</p> <p>a Az operációs rendszertől függően nyissa meg a Nyomtatási beállítások vagy a Nyomtatás párbeszédpanelt, és adja meg a papírtípust.</p> <p>b Küldje el újra a nyomtatási feladatot.</p> <p>A feladat a megfelelő tálcából vagy a megfelelő papírra nyomtatódott ki?</p>	A probléma megoldva.	Ugorjon a(z) 4 lépéshez.
<p>4. lépés</p> <p>a Ellenőrizze, hogy a tálcák nincsenek-e összekapcsolva.</p> <p>b Küldje el újra a nyomtatási feladatot.</p> <p>A feladat a megfelelő tálcából vagy a megfelelő papírra nyomtatódott ki?</p>	A probléma megoldva.	Forduljon a műszaki támogatási csoporthoz .

Helytelen karakterek a nyomtatásban

Művelet	Igen	Nem
<p>1. lépés</p> <p>Ellenőrizze, hogy a nyomtató ne legyen Hex Trace (Hexadecimális nyomkövetés) módban.</p> <p>Megjegyzés: Ha a nyomtató kijelzőjén megjelenik a Ready Hex (Hexadecimális kész) felirat, akkor kapcsolja ki a nyomtatót, majd kapcsolja vissza a Hexadecimális nyomkövetés kikapcsolása érdekében.</p> <p>A nyomtató Hexadecimális nyomkövetési módban van?</p>	Kapcsolja ki a Hexadecimális nyomkövetést.	Ugorjon a(z) 2 lépéshez.
<p>2. lépés</p> <p>a A nyomtató kezelőpaneljén válassza a Szabványos hálózat vagy [x] hálózat elemet, majd állítsa a SmartSwitch funkciót Bekapcsolva értékre.</p> <p>b Küldje el újra a nyomtatási feladatot.</p> <p>Helytelen karakterek nyomtatódnak ki?</p>	Forduljon a műszaki támogatási csoporthoz .	A probléma megoldva.

A tálcá-összekapcsolás nem működik

Megjegyzés: A tálcák és a többcélu adagoló nem érzékeli automatikusan a papírméretet. Be kell állítania a méretet a Méret/típus menüben.

Művelet	Igen	Nem
<p>a Állítsa be a nyomtató kezelőpaneljének Papír menüjében a papírtípust és -méretet úgy, hogy az megegyezzen a csatlakoztatni kívánt tálcába töltött papírral.</p> <p>Megjegyzés: Az összekapcsolandó tálcáknál a hozzájuk rendelt papírméretnek és -típusnak egyezni kell.</p> <p>b Küldje el újra a nyomtatási munkát.</p> <p>Sikerült a tálcákat megfelelően összekapcsolni?</p>	A probléma megoldva.	Forduljon a következőhöz: terméktámogatás .

Nincs elég memória a feladat szétválogatásához

Művelet	Igen	Nem
<p>1. lépés</p> <p>a A nyomtató kezelőpaneljének a Utófeldolgozás menüjében állítsa a Szétválogatás funkciót (1,2,3) (1,2,3) értékre.</p> <p>b Küldje el újra a nyomtatási feladatot.</p> <p>Megfelelően szétválogatódott a nyomtatási feladat?</p>	A probléma megoldva.	Ugorjon a(z) 2 lépéshez.
<p>2. lépés</p> <p>a A nyomtatószoftverben állítsa a Szétválogatás funkciót (1,2,3) (1,2,3) értékre.</p> <p>Megjegyzés: A Szétválogatás funkció beállítása (1,1,1) (2,2,2) értékre a szoftverben felülírja az Utófeldolgozás menüben megadott beállítást.</p> <p>b Küldje el újra a nyomtatási feladatot.</p> <p>Megfelelően szétválogatódott a nyomtatási feladat?</p>	A probléma megoldva.	Ugorjon a(z) 3 lépéshez.
<p>3. lépés</p> <p>A nyomtatási feladatot a betűtípusok számának és méretének, illetve a képek számának és összetettségének, valamint az oldalszám csökkentésével egyszerűsítse.</p> <p>Megfelelően szétválogatódott a nyomtatási feladat?</p>	A probléma megoldva.	Forduljon a műszaki támogatási csoporthoz .

Nem várt oldaltörések láthatók

Művelet	Igen	Nem
<p>1. lépés</p> <p>Módosítsa a nyomtatási időtúllépési beállításokat.</p> <p>a Lépjen a következő elemhez a nyomtató kezelőpaneljén: Beállítások >Általános beállítások >Időtúllépések >Nyomtatási időtúllépés</p> <p>b Válasszon magasabb beállítást, majd – a nyomtatómodelltől függően – válassza az OK vagy Küldés lehetőséget.</p> <p>c Küldje el újra a nyomtatási feladatot.</p> <p>Sikerült a fájlt megfelelően kinyomtatni?</p>	A probléma megoldva.	Ugorjon a(z) 2 lépéshez.
<p>2. lépés</p> <p>a Ellenőrizze, hogy az eredeti fájlban nincsenek-e manuális oldaltörések.</p> <p>b Küldje el újra a nyomtatási feladatot.</p> <p>Sikerült a fájlt megfelelően kinyomtatni?</p>	A probléma megoldva.	Forduljon a műszaki támogatási csoporthoz .

Nyomtatás minőségével kapcsolatos problémák

A karakterek széle recés vagy egyenetlen

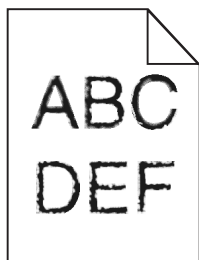

Művelet	Igen	Nem
<p>1. lépés</p> <p>a Nyomtasson betűtípusmintákat, és ellenőrizze, hogy a betűtípusokat támogatja-e a nyomtató.</p> <p>1 Lépjen a következő elemhez a nyomtató kezelőpaneljén:  >Jelentések > OK >Betűtípusok nyomtatása > OK</p> <p>2 A nyílombok segítségével jelenítse meg a PCL betűtípusok vagy PostScript betűtípusok lehetőséget, majd nyomja le a OK gombot.</p> <p>b Használjon a nyomtató által támogatott betűtípust, vagy telepítsen egy olyan betűtípust, amelyet használni szeretne. További információért forduljon a rendszergazdához.</p> <p>c Küldje el újra a nyomtatási feladatot.</p> <p>Továbbra is vannak recés vagy egyenetlen szélű karakterek a nyomatokon?</p>	Ugorjon a(z) 2 lépéshez.	A probléma megoldódott.

Művelet	Igen	Nem
<p>2. lépés</p> <p>a Használjon a nyomtató által támogatott betűtípust, vagy telepítsen egy olyan betűtípust, amelyet a számítógépén használni szeretne. További információért forduljon a rendszergazdához.</p> <p>b Küldje el újra a nyomtatási feladatot.</p> <p>Továbbra is vannak recés vagy egyenetlen szélű karakterek a nyomatokon?</p>	Kapcsolat műszaki támogatási csoporthoz .	A probléma megoldódott.

A nyomtató üres lapokat ad ki a nyomtatásnál

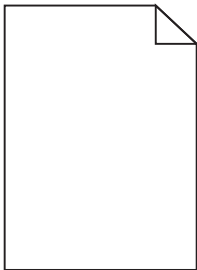

Művelet	Igen	Nem
<p>1. lépés</p> <p>a Ellenőrizze, hogy nem maradt-e csomagolóanyag a képkalkoló egységen.</p> <ol style="list-style-type: none"> Vegye ki a festékkazettát, majd a képkalkoló egységet. Ellenőrizze, hogy megfelelően eltávolította-e a csomagolóanyagot a képkalkoló egységről. <p>Vigyázat - sérülésveszély: Ne tegye ki közvetlen fény hatásának a képkalkoló egységet 10 percnél hosszabb ideig. A hosszabb ideig tartó közvetlen napsugárzás nyomtatási minőségbeli problémákat okozhat.</p> <ol style="list-style-type: none"> Helyezze be újra a képkalkoló egységet, majd a kazettát. <p>b Küldje el újra a nyomtatási munkát.</p> <p>A nyomtató még mindig üres lapokat ad ki a nyomtatásnál?</p>	Ugorjon a(z) 2 lépéshez.	A probléma megoldva.
<p>2. lépés</p> <p>a Rázza meg a festéket a képkalkoló egységben.</p> <ol style="list-style-type: none"> Vegye ki a festékkazettát, majd a képkalkoló egységet. Rázza meg határozottan a képkalkoló egységet. <p>Vigyázat - sérülésveszély: Ne tegye ki közvetlen fény hatásának a képkalkoló egységet 10 percnél hosszabb ideig. A hosszabb ideig tartó közvetlen napsugárzás nyomtatási minőségbeli problémákat okozhat.</p> <ol style="list-style-type: none"> Helyezze be újra a képkalkoló egységet, majd a kazettát. <p>b Küldje el újra a nyomtatási munkát.</p> <p>A nyomtató még mindig üres lapokat ad ki a nyomtatásnál?</p>	Ugorjon a(z) 3 lépéshez.	A probléma megoldva.

Művelet	Igen	Nem
<p>3. lépés</p> <p>Cserélje ki a képkotó egységet és küldje el újra a nyomtatási munkát.</p> <p>A nyomtató még mindig üres lapokat ad ki a nyomtatásnál?</p>	<p>Forduljon a következőhöz: terméktámogatás.</p>	<p>A probléma megoldva.</p>

Levágott oldalak vagy képek

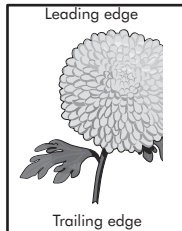
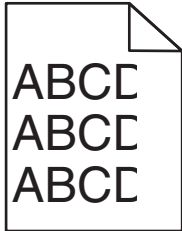

Művelet	Igen	Nem
<p>1. lépés</p> <p>a Állítsa a tálcában lévő hossz- és szélvezetőket a megfelelő pozícióba a betöltött papírhoz.</p> <p>b Küldje el újra a nyomtatási munkát.</p> <p>Le van vágva az oldal vagy kép?</p>	<p>Ugorjon a(z) 2 lépéshez.</p>	<p>A probléma megoldva.</p>
<p>2. lépés</p> <p>Állítsa be a nyomtató kezelőpaneljének Papír menüjében a papírtípust és -méretet úgy, hogy az megegyezzen a tálcába töltött papírral.</p> <p>A papírméret és -típus megegyezik a tálcába betöltött papír paramétereivel?</p>	<p>Ugorjon a(z) 3 lépéshez.</p>	<p>Próbálkozzon az alábbiakkal:</p> <ul style="list-style-type: none"> Állítsa be a tálcában található papírnak megfelelő papírméretet és papírtípust a tálcabeállításoknál. Cserélje ki a tálcába helyezett papírt, hogy az megegyezzen a tálcabeállításoknál megadott papírmérettel.
<p>3. lépés</p> <p>a A papír méretét az operációs rendszertől függően a Nyomtatási beállításoknál vagy a Print párbeszédpanelen adhatja meg.</p> <p>b Küldje el újra a nyomtatási munkát.</p> <p>Le van vágva az oldal vagy kép?</p>	<p>Ugorjon a(z) 4 lépéshez.</p>	<p>A probléma megoldva.</p>

Művelet	Igen	Nem
<p>4. lépés</p> <p>a Telepítse újra a képkalkoló egységet.</p> <ol style="list-style-type: none"> 1 Vegye ki a festékkazettát. 2 Távolítsa el a képkalkoló egységet. <p>Vigyázat - sérülésveszély: Ne tegye ki közvetlen fény hatásának a képkalkoló egységet 10 percnél hosszabb ideig. A hosszabb ideig tartó közvetlen napsugárzás nyomtatási minőségbeli problémákat okozhat.</p> <ol style="list-style-type: none"> 3 Helyezze be a képkalkoló egységet, majd a kazettát. <p>b Küldje el újra a nyomtatási munkát.</p> <p>Le van vágva az oldal vagy kép?</p>	<p>Forduljon a következőhöz: terméktámogatás.</p>	<p>A probléma megoldva.</p>

Árnyékképek jelennek meg a nyomatokon

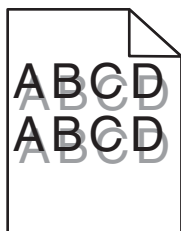

Művelet	Igen	Nem
<p>1. lépés</p> <p>Töltse fel a tálcát a megfelelő típusú és súlyú papírral.</p> <p>A tálcá a megfelelő típusú és súlyú papírral van feltöltve?</p>	<p>Ugorjon a(z) 2 lépéshez.</p>	<p>Töltse fel a tálcát a megfelelő típusú és súlyú papírral.</p>
<p>2. lépés</p> <p>Állítsa be a nyomtató kezelőpaneljének Papír menüjében a papírtípust és -súlyt úgy, hogy az megegyezzen a tálcába töltött papírral.</p> <p>A tálcá beállítása megfelel a betöltött papír típusának és súlyának?</p>	<p>Ugorjon a(z) 3 lépéshez.</p>	<p>Cserélje ki a tálcába helyezett papírt, hogy az megegyezzen a tálcábeállításoknál megadott papírtípussal és -súllyal.</p>
<p>3. lépés</p> <p>a A papírtípust és -súlyt az operációs rendszertől függően a Nyomtatási beállításoknál vagy a Print párbeszédpanelen adhatja meg.</p> <p>b Küldje el újra a nyomtatási munkát.</p> <p>Még mindig árnyékképek jelennek meg a nyomatokon?</p>	<p>Ugorjon a(z) 4 lépéshez.</p>	<p>A probléma megoldva.</p>
<p>4. lépés</p> <p>Cserélje ki a képkalkoló egységet és küldje el újra a nyomtatási munkát.</p> <p>Még mindig árnyékképek jelennek meg a nyomatokon?</p>	<p>Forduljon a következőhöz: terméktámogatás.</p>	<p>A probléma megoldva.</p>

Szürke háttér a nyomatokon

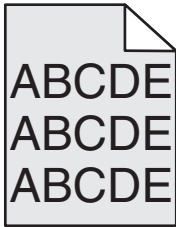

Művelet	Igen	Nem
<p>1. lépés</p> <p>a A nyomtató vezérlőpaneljének Minőség menüjében csökkentse a festék sötéttségét.</p> <p>Megjegyzés: Az alapértelmezett érték a 8.</p> <p>b Küldje el újra a nyomtatási munkát.</p> <p>Eltűnt a szürke háttér a nyomatokról?</p>	A probléma megoldva.	Ugorjon a(z) 2 lépéshez.
<p>2. lépés</p> <p>Helyezze be újra a képkötő egységet, majd a tonerkazettát.</p> <p>a Vegye ki a festékkazettát.</p> <p>b Távolítsa el a képkötő egységet.</p> <p>Vigyázat - sérülésveszély: Ne tegye ki közvetlen fény hatásának a képkötő egységet 10 percnél hosszabb ideig. A hosszabb ideig tartó közvetlen napsugárzás nyomtatási minőségbeli problémákat okozhat.</p> <p>c Helyezze be a képkötő egységet, majd a kazettát.</p> <p>d Küldje el újra a nyomtatási munkát.</p> <p>Eltűnt a szürke háttér a nyomatokról?</p>	A probléma megoldva.	Ugorjon a(z) 3 lépéshez.
<p>3. lépés</p> <p>Cserélje ki a képkötő egységet és küldje el újra a nyomtatási munkát.</p> <p>Eltűnt a szürke háttér a nyomatokról?</p>	A probléma megoldva.	Forduljon a következőhöz: terméktámogatás .

Helytelen margók a nyomatokon

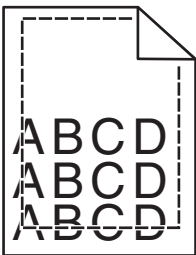

Művelet	Igen	Nem
<p>1. lépés</p> <p>a Állítsa a tálcában lévő hossz- és szélszéleket a megfelelő pozícióba a betöltött papír méretéhez.</p> <p>b Küldje el újra a nyomtatási munkát.</p> <p>Helyesek a margók?</p>	A probléma megoldva.	Ugorjon a(z) 2 lépéshez.
<p>2. lépés</p> <p>Állítsa be a nyomtató kezelőpaneljének Papír menüjében a papírméretet úgy, hogy az megegyezzen a tálcába töltött papírral.</p> <p>Megegyezik a papírméret a tálcába töltött mérettel?</p>	Ugorjon a(z) 3 lépéshez.	<p>Próbálkozzon az alábbiakkal:</p> <ul style="list-style-type: none"> • Állítsa be a tálcában található papírnak megfelelő papírméretet és papírtípust a tálcabeállításoknál. • Cserélje ki a tálcába helyezett papírt, hogy az megegyezzen a tálcabeállításoknál megadott papírmérettel.
<p>3. lépés</p> <p>a A papír méretét az operációs rendszertől függően a Nyomtatási beállításoknál vagy a Print párbeszédpanelen adhatja meg.</p> <p>b Küldje el újra a nyomtatási munkát.</p> <p>Helyesek a margók?</p>	A probléma megoldva.	Forduljon a következőhöz: terméktámogatás .

Gyűrt papír

Művelet	Igen	Nem
<p>1. lépés</p> <p>Állítsa a tálcában lévő hossz- és szélszéleket a megfelelő pozícióba a betöltött papírhoz.</p> <p>Megfelelő pozícióban vannak a hossz- és szélszélekek?</p>	Ugorjon a(z) 2 lépéshez.	Állítsa be a hossz- és szélszéleket.
<p>2. lépés</p> <p>Állítsa be a nyomtató kezelőpaneljének Papír menüjében a papírtípust és -súlyt úgy, hogy az megegyezzen a tálcába töltött papírral.</p> <p>A papírtípus és -súly beállítások megfelelnek a tálcába betöltött papír típusának és súlyának?</p>	Ugorjon a(z) 3 lépéshez.	Állítsa be a tálcában található papírnak megfelelő papírtípust és -súlyt a tálcabeállításoknál.
<p>3. lépés</p> <p>a A papírtípust és -súlyt az operációs rendszertől függően a Nyomtatási beállításoknál vagy a Print párbeszédpanelen adhatja meg.</p> <p>b Küldje el újra a nyomtatási munkát.</p> <p>Még mindig gyűrt a papír?</p>	Ugorjon a(z) 4 lépéshez.	A probléma megoldva.

Művelet	Igen	Nem
<p>4. lépés</p> <p>a Vegye ki a papírt a tálcából, majd fordítsa azt meg.</p> <p>b Küldje el újra a nyomtatási munkát.</p> <p>Még mindig gyűrött a papír?</p>	Ugorjon a(z) 5 lépéshez.	A probléma megoldva.
<p>5. lépés</p> <p>a Töltsön be papírt egy bontatlan csomagból.</p> <p>Megjegyzés: A papír magas páratartalom esetén megszívja magát nedvességgel. Tárolja a papírt az eredeti csomagolásban, amíg nem használja fel.</p> <p>b Küldje el újra a nyomtatási munkát.</p> <p>Még mindig gyűrött a papír?</p>	Forduljon a következőhöz: terméktámogatás .	A probléma megoldva.

Nyomtatási hibák

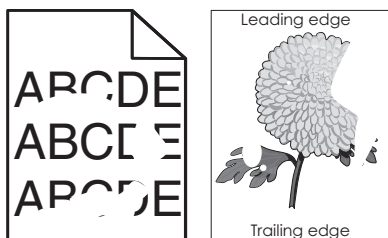

Művelet	Igen	Nem
<p>1. lépés</p> <p>a Állítsa a tálcában lévő hossz- és szélvezetőket a megfelelő pozícióba a tálcába betöltött papírhoz.</p> <p>b Küldje el újra a nyomtatási munkát.</p> <p>Még mindig láthatók nyomtatási hibák?</p>	Ugorjon a(z) 2 lépéshez.	A probléma megoldva.
<p>2. lépés</p> <p>Állítsa be a nyomtató kezelőpaneljének Papír menüjében a papírtípust és -méretet úgy, hogy az megegyezzen a tálcába töltött papírral.</p> <p>A nyomtatóbeállítások megfelelnek a tálcába betöltött papír típusának és súlyának?</p>	Ugorjon a(z) 3 lépéshez.	Állítsa be a tálcában található papírnak megfelelő papírméretet és papírtípust a tálcabeállításoknál.
<p>3. lépés</p> <p>a A papírtípust és -súlyt az operációs rendszertől függően a Nyomtatási beállításoknál vagy a Print párbeszédpanelen adhatja meg.</p> <p>b Küldje el újra a nyomtatási munkát.</p> <p>Még mindig láthatók nyomtatási hibák?</p>	Ugorjon a(z) 4 lépéshez.	A probléma megoldva.

Művelet	Igen	Nem
<p>4. lépés</p> <p>Ellenőrizze, hogy a tálcába töltött papír felülete nem túl durva-e.</p> <p>Durva felületű papírra nyomtat?</p>	Állítsa be a nyomtató kezelőpaneljének Papír menüjében a papírfelületet úgy, hogy az megegyezzen a tálcába töltött papírral.	Ugorjon a(z) 5 lépéshez.
<p>5. lépés</p> <p>a Töltsön be papírt egy bontatlan csomagból.</p> <p>Megjegyzés: A papír magas páratartalom esetén megszívja magát nedvességgel. Tárolja a papírt az eredeti csomagolásban, amíg nem használja fel.</p> <p>b Küldje el újra a nyomtatási munkát.</p> <p>Még mindig láthatók nyomtatási hibák?</p>	Ugorjon a(z) 6 lépéshez.	A probléma megoldva.
<p>6. lépés</p> <p>Cserélje ki a képpalkotó egységet és küldje el újra a nyomtatási munkát.</p> <p>Még mindig láthatók nyomtatási hibák?</p>	Forduljon a terméktámogatás -hoz vagy a Dell nyomtató kereskedőjéhez.	A probléma megoldva.

Ismétlődő hibák jelennek meg a nyomatokon

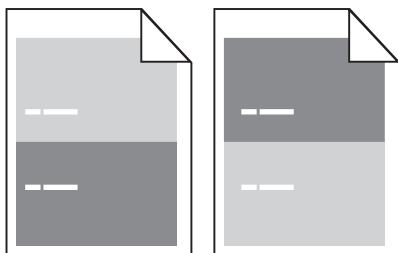

Művelet	Igen	Nem
<p>1. lépés</p> <p>Mérje le a hibák közötti távolságot.</p> <p>Ellenőrizze, hogy a hibák közötti távolság nem egyenlő-e az alábbiak egyikével:</p> <ul style="list-style-type: none"> • 97 mm (3,82 hüvelyk) • 47 mm (1,85 hüvelyk) • 38 mm (1,5 hüvelyk) <p>A hibák közötti távolság megegyezik valamelyik fenti mérettel?</p>	Ugorjon a(z) 2 lépéshez.	<p>1 Ellenőrizze, hogy a hibák közötti távolság nem egyenlő-e 80 mm-rel (3,15 hüvelykkel)</p> <p>2 Jegyezze le a távolságot, és forduljon a terméktámogatás-hoz vagy a Dell nyomtató kereskedőjéhez.</p>
<p>2. lépés</p> <p>Cserélje ki a képpalkotó egységet, és küldje el újra a nyomtatási feladatot.</p> <p>Továbbra is megjelennek az ismétlődő hibák?</p>	Forduljon a terméktámogatás -hoz vagy a Dell nyomtató kereskedőjéhez.	A probléma megoldódott.

A nyomtatás túl sötét



Művelet	Igen	Nem
<p>1. lépés</p> <p>a A nyomtató vezérlőpaneljének Minőség menüjében csökkentse a festék sötétségét.</p> <p>Megjegyzés: Az alapértelmezett érték a 8.</p> <p>b Küldje el újra a nyomtatási munkát.</p> <p>Még mindig túl sötét a nyomtatás?</p>	Ugorjon a(z) 2 lépéshez.	A probléma megoldva.
<p>2. lépés</p> <p>a Állítsa be a nyomtató kezelőpaneljének Papír menüjében a papírtípust, -felületet és -súlyt úgy, hogy az megegyezzen a tálcába töltött papírral.</p> <p>b Küldje el újra a nyomtatási munkát.</p> <p>A tálcá beállítása megfelel a betöltött papír típusának, felületének és súlyának?</p>	Ugorjon a(z) 3 lépéshez.	<p>Próbálkozzon az alábbiakkal:</p> <ul style="list-style-type: none"> Állítsa be a tálcában található papírnak megfelelő papírtípust, -felületet és -súlyt a tálcabeállításonknál. Cserélje ki a tálcába helyezett papírt, hogy az megegyezzen a tálcabeállításonknál megadott papírtípussal, -felülettel és -súllyal.
<p>3. lépés</p> <p>a A papírtípust, -felületet és -súlyt az operációs rendszertől függően a Nyomtatási beállításoknál vagy a Print párbeszédpanelen adhatja meg.</p> <p>b Küldje el újra a nyomtatási munkát.</p> <p>Még mindig túl sötét a nyomtatás?</p>	Ugorjon a(z) 4 lépéshez.	A probléma megoldva.
<p>4. lépés</p> <p>Ellenőrizze, hogy a tálcába töltött papír felülete nem túl durva-e.</p> <p>Durva felületű papírra nyomtat?</p>	Módosítsa a felületre vonatkozó beállítást a nyomtató kezelőpaneljén, a Papírfelület menüben, hogy az megegyezzen nyomtatáshoz használt papírtípusával.	Ugorjon a(z) 5 lépéshez.

Művelet	Igen	Nem
<p>5. lépés</p> <p>a Töltse be papírt egy bontatlan csomagból.</p> <p>Megjegyzés: A papír magas páratartalom esetén megszívja magát nedvességgel. Tárolja a papírt az eredeti csomagolásban, amíg nem használja fel.</p> <p>b Küldje el újra a nyomtatási munkát.</p> <p>Még mindig túl sötét a nyomtatás?</p>	Ugorjon a(z) 6 lépéshez.	A probléma megoldva.
<p>6. lépés</p> <p>Cserélje ki a képkalkoló egységet és küldje el újra a nyomtatási munkát.</p> <p>Még mindig túl sötét a nyomtatás?</p>	Forduljon a következőhöz: terméktámogatás .	A probléma megoldva.

A nyomtatás túl világos

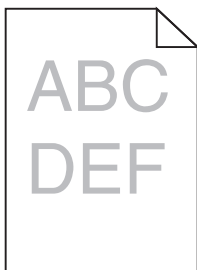

Művelet	Igen	Nem
<p>1. lépés</p> <p>a A nyomtató vezérlőpaneljének Minőség menüjében növelje a festék sötét-ségét.</p> <p>Megjegyzés: Az alapértelmezett érték a 8.</p> <p>b Küldje el újra a nyomtatási munkát.</p> <p>Még mindig túl világos a nyomtatás?</p>	Ugorjon a(z) 2 lépéshez.	A probléma megoldva.
<p>2. lépés</p> <p>Állítsa be a nyomtató kezelőpaneljének Papír menüjében a papírtípust, -felületet és -súlyt úgy, hogy az megegyezzen a tálcába töltött papírral.</p> <p>A tálcá beállítása megfelel a betöltött papír típusának, felületének és súlyának?</p>	Ugorjon a(z) 3 lépéshez.	Módosítsa a papírtípust, -felületet és -súly beállítá-sokat, hogy azok megfeleljenek a tálcába betöltött papír paramé-tereinek.
<p>3. lépés</p> <p>a A papírtípust, -felületet és -súlyt az operációs rendszertől függően a Nyomtatási beállításoknál vagy a Print párbeszédpanelen adhatja meg.</p> <p>b Küldje el újra a nyomtatási munkát.</p> <p>Még mindig túl világos a nyomtatás?</p>	Ugorjon a(z) 4 lépéshez.	A probléma megoldva.

Művelet	Igen	Nem
<p>4. lépés</p> <p>Ellenőrizze, hogy a tálcába töltött papír felülete nem túl durva-e.</p> <p>Durva felületű papírra nyomtat?</p>	Módosítsa a felületre vonatkozó beállítást a nyomtató kezelőpaneljén, a Papírfelület menüben, hogy az megegyezzen nyomtatáshoz használt papír típusával.	Ugorjon az 5-ös lépéshez.
<p>5. lépés</p> <p>a Töltsön be papírt egy bontatlan csomagból.</p> <p>Megjegyzés: A papír magas páratartalom esetén megszívja magát nedvességgel. Tárolja a papírt az eredeti csomagolásban, amíg nem használja fel.</p> <p>b Küldje el újra a nyomtatási munkát.</p> <p>Még mindig túl világos a nyomat?</p>	Ugorjon a(z) 6 lépéshez.	A probléma megoldva.
<p>6. lépés</p> <p>a Rázza meg a festéket a képkalkoló egységben.</p> <ol style="list-style-type: none"> 1 Vegye ki a festékkazettát, majd a képkalkoló egységet. 2 Rázza meg határozottan a képkalkoló egységet. <p>Vigyázat - sérülésveszély: Ne tegye ki közvetlen fény hatásának a képkalkoló egységet 10 percnél hosszabb ideig. A hosszabb ideig tartó közvetlen napsugárzás nyomtatási minőségbeli problémákat okozhat.</p> <ol style="list-style-type: none"> 3 Helyezze be a képkalkoló egységet, majd a kazettát. <p>b Küldje el újra a nyomtatási munkát.</p> <p>Még mindig túl világos a nyomat?</p>	Ugorjon a(z) 7 lépéshez.	A probléma megoldva.
<p>7. lépés</p> <p>Cserélje ki a képkalkoló egységet és küldje el újra a nyomtatási munkát.</p> <p>Még mindig túl világos a nyomat?</p>	Forduljon a következőhöz: terméktámogatás .	A probléma megoldva.

Ferde nyomtatás

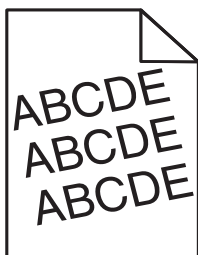

Művelet	Igen	Nem
<p>1. lépés</p> <p>a Állítsa a tálcában lévő hossz- és szélvezetőket a megfelelő pozícióba a betöltött papírhoz.</p> <p>b Küldje el újra a nyomtatási munkát.</p> <p>Még mindig torz a nyomtatás?</p>	Ugorjon a(z) 2 lépéshez.	A probléma megoldva.
<p>2. lépés</p> <p>a Ellenőrizze, hogy a tálca támogatja-e az adott papírt.</p> <p>b Küldje el újra a nyomtatási munkát.</p> <p>Még mindig torz a nyomtatás?</p>	Forduljon a következőhöz: terméktámogatás .	A probléma megoldva.

A nyomtató egyszínű fekete lapokat ad ki a nyomtatásnál



Művelet	Igen	Nem
<p>1. lépés</p> <p>a Telepítse újra a képpalkotó egységet.</p> <p>1 Vegye ki a festékkazettát, majd a képpalkotó egységet.</p> <p>Vigyázat - sérülésveszély: Ne tegye ki közvetlen fény hatásának a képpalkotó egységet 10 percnél hosszabb ideig. A hosszabb ideig tartó közvetlen napsugárzás nyomtatási minőségbeli problémákat okozhat.</p> <p>2 Helyezze be a képpalkotó egységet, majd a kazettát.</p> <p>b Küldje el újra a nyomtatási munkát.</p> <p>A nyomtató egyszínű fekete lapokat ad ki a nyomtatásnál?</p>	Ugorjon a(z) 2 lépéshez.	A probléma megoldva.
<p>2. lépés</p> <p>Cserélje ki a képpalkotó egységet és küldje el újra a nyomtatási munkát.</p> <p>A nyomtató egyszínű fekete lapokat ad ki a nyomtatásnál?</p>	Forduljon a következőhöz: terméktámogatás .	A probléma megoldva.

Gyenge az írásvetítő-fóliákra történő nyomtatás minősége

Művelet	Igen	Nem
<p>1. lépés Állítsa be a nyomtató kezelőpaneljének Papír menüjében a papírtípust úgy, hogy az megegyezzen a tálcába töltött papírral.</p> <p>A tálcá papírtípusánál a Fólia beállítás van megadva?</p>	Ugorjon a(z) 2 lépéshez.	Válassza a papírtípus lehetőségnél a Fólia beállítást.
<p>2. lépés</p> <p>a Ellenőrizze, hogy az ajánlott típusú fóliát használja-e. b Küldje el újra a nyomtatási munkát.</p> <p>Még mindig gyenge a nyomtatási minőség?</p>	Forduljon a következőhöz: terméktámogatás .	A probléma megoldva.

Szagatott vízszintes vonalak jelennek meg a nyomatokon

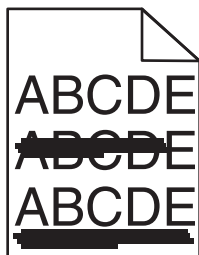

Művelet	Igen	Nem
<p>1. lépés</p> <p>a A tálcát vagy adagolót az operációs rendszertől függően a Nyomtatási beállításoknál vagy a Print párbeszédpanelen adhatja meg. b Küldje el újra a nyomtatási munkát.</p> <p>Szagatott vízszintes vonalak jelennek meg a nyomatokon?</p>	Ugorjon a(z) 2 lépéshez.	A probléma megoldva.
<p>2. lépés Állítsa be a nyomtató kezelőpaneljének Papír menüjében a papírtípust és -súlyt úgy, hogy az megegyezzen a tálcába töltött papírral.</p> <p>A papírtípus és -súly beállítások megfelelnek a tálcába betöltött papír típusának és súlyának?</p>	Ugorjon a(z) 3 lépéshez.	Módosítsa a papírtípus és -súly beállításokat, hogy azok megfeleljenek a tálcába betöltött papír paramétereinek.
<p>3. lépés</p> <p>a Töltsön be papírt egy bontatlan csomagból. Megjegyzés: A papír magas páratartalom esetén megszívja magát nedvességgel. Tárolja a papírt az eredeti csomagolásban, amíg nem használja fel. b Küldje el újra a nyomtatási munkát.</p> <p>Szagatott vízszintes vonalak jelennek meg a nyomatokon?</p>	Ugorjon a(z) 4 lépéshez.	A probléma megoldva.

Művelet	Igen	Nem
<p>4. lépés</p> <p>a Telepítse újra a képpalkotó egységet.</p> <p>1 Vegye ki a festékkazettát, majd a képpalkotó egységet.</p> <p>Vigyázat - sérülésveszély: Ne tegye ki közvetlen fény hatásának a képpalkotó egységet 10 percnél hosszabb ideig. A hosszabb ideig tartó közvetlen napsugárzás nyomtatási minőségbeli problémákat okozhat.</p> <p>2 Helyezze be a képpalkotó egységet, majd a kazettát.</p> <p>b Küldje el újra a nyomtatási munkát.</p> <p>Szagatott vízszintes vonalak jelennek meg a nyomatokon?</p>	Ugorjon a(z) 5 lépéshez.	A probléma megoldva.
<p>5. lépés</p> <p>Cserélje ki a képpalkotó egységet és küldje el újra a nyomtatási munkát.</p> <p>Szagatott vízszintes vonalak jelennek meg a nyomatokon?</p>	Forduljon a következőhöz: terméktámogatás .	A probléma megoldva.

Szagatott függőleges vonalak jelennek meg a nyomatokon

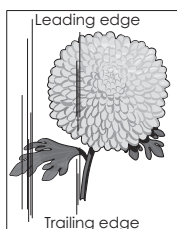
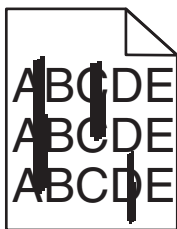

Művelet	Igen	Nem
<p>1. lépés</p> <p>a A papírtípust, -felületet és -súlyt az operációs rendszertől függően a Nyomtatási beállításoknál vagy a Print párbeszédpanelen adhatja meg.</p> <p>b Küldje el újra a nyomtatási munkát.</p> <p>Szagatott függőleges vonalak jelennek meg a nyomatokon?</p>	Ugorjon a(z) 2 lépéshez.	A probléma megoldva.
<p>2. lépés</p> <p>Állítsa be a nyomtató kezelőpaneljének Papír menüjében a papírtípust, -felületet és -súlyt úgy, hogy az megegyezzen a tálcába töltött papírral.</p> <p>A papírfelület, -típus és -súly beállítások megfelelnek a tálcába betöltött papír típusának és súlyának?</p>	Ugorjon a(z) 3 lépéshez.	<p>Próbálkozzon az alábbiakkal:</p> <ul style="list-style-type: none"> Állítsa be a tálcában található papírnak megfelelő papírfelületet, -típust és -súlyt a tálcabeállításoknál. Cserélje ki a tálcába helyezett papírt, hogy az megegyezzen a tálcabeállításoknál megadott papírfelülettel, -típussal és -súllyal.

Művelet	Igen	Nem
<p>3. lépés</p> <p>a Töltsön be papírt egy bontatlan csomagból.</p> <p>Megjegyzés: A papír magas páratartalom esetén megszívja magát nedvességgel. Tárolja a papírt az eredeti csomagolásban, amíg nem használja fel.</p> <p>b Küldje el újra a nyomtatási munkát.</p> <p>Szaggatott függőleges vonalak jelennek meg a nyomatokon?</p>	Ugorjon a(z) 4 lépéshez.	A probléma megoldva.
<p>4. lépés</p> <p>a Telepítse újra a képpalkotó egységet.</p> <p>1 Vegye ki a festékkazettát, majd a képpalkotó egységet.</p> <p>Vigyázat - sérülésveszély: Ne tegye ki közvetlen fény hatásának a képpalkotó egységet 10 percnél hosszabb ideig. A hosszabb ideig tartó közvetlen napsugárzás nyomtatási minőségbeli problémákat okozhat.</p> <p>2 Helyezze be a képpalkotó egységet, majd a kazettát.</p> <p>b Küldje el újra a nyomtatási munkát.</p> <p>Szaggatott függőleges vonalak jelennek meg a nyomatokon?</p>	Ugorjon a(z) 5 lépéshez.	A probléma megoldva.
<p>5. lépés</p> <p>Cserélje ki a képpalkotó egységet és küldje el újra a nyomtatási munkát.</p> <p>Szaggatott függőleges vonalak jelennek meg a nyomatokon?</p>	Forduljon a terméktá-mogatás -hoz vagy a Dell nyomtató kereskedőjéhez.	A probléma megoldva.

Vízszintes vonalak jelennek meg a nyomatokon

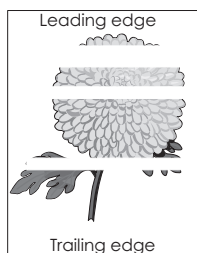

Művelet	Igen	Nem
<p>1. lépés</p> <p>a Győződjön meg arról, hogy szoftverében a helyes kitöltési mintát használja.</p> <p>b Küldje el újra a nyomtatási munkát.</p> <p>Vízszintes vonalak jelennek meg a nyomatokon?</p>	Ugorjon a(z) 2 lépéshez.	A probléma megoldva.
<p>2. lépés</p> <p>a Töltse fel az adott tálcát vagy adagolót az ajánlott papírtípussal.</p> <p>b Küldje el újra a nyomtatási munkát.</p> <p>Vízszintes vonalak jelennek meg a nyomatokon?</p>	Ugorjon a(z) 3 lépéshez.	A probléma megoldva.

Művelet	Igen	Nem
<p>3. lépés</p> <p>a Rázza meg a festéket a képpalkotó egységben.</p> <ol style="list-style-type: none"> 1 Vegye ki a festékkazettát, majd a képpalkotó egységet. 2 Rázza meg határozottan a képpalkotó egységet. <p>Vigyázat - sérülésveszély: Ne tegye ki közvetlen fény hatásának a képpalkotó egységet 10 percnél hosszabb ideig. A hosszabb ideig tartó közvetlen napsugárzás nyomtatási minőségbeli problémákat okozhat.</p> <ol style="list-style-type: none"> 3 Helyezze be újra a képpalkotó egységet, majd a kazettát. <p>b Küldje el újra a nyomtatási munkát.</p> <p>Vízszintes vonalak jelennek meg a nyomatokon?</p>	Ugorjon a(z) 4 lépéshez.	A probléma megoldva.
<p>4. lépés</p> <p>Cserélje ki a képpalkotó egységet és küldje el újra a nyomtatási munkát.</p> <p>Vízszintes vonalak jelennek meg a nyomatokon?</p>	Forduljon a következőhöz: terméktámogatás .	A probléma megoldva.

Függőleges vonalak jelennek meg a nyomatokon

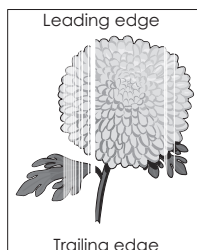

Művelet	Igen	Nem
<p>1. lépés</p> <p>a Győződjön meg arról, hogy szoftverében a helyes kitöltési mintát használja.</p> <p>b Küldje el újra a nyomtatási munkát.</p> <p>Függőleges vonalak jelennek meg a nyomatokon?</p>	Ugorjon a(z) 2 lépéshez.	A probléma megoldva.
<p>2. lépés</p> <p>a Állítsa be a nyomtató kezelőpaneljének Papír menüjében a papírtípust és -súlyt úgy, hogy az megegyezzen a tálcába töltött papírral.</p> <p>b Küldje el újra a nyomtatási munkát.</p> <p>Függőleges vonalak jelennek meg a nyomatokon?</p>	Ugorjon a(z) 3 lépéshez.	A probléma megoldva.
<p>3. lépés</p> <p>Ellenőrizze, hogy az ajánlott típusú papírt használja-e.</p> <p>a Töltse fel a jelzett tálcát vagy adagolót az ajánlott papírtípussal.</p> <p>b Küldje el újra a nyomtatási munkát.</p> <p>Függőleges vonalak jelennek meg a nyomatokon?</p>	Ugorjon a(z) 4 lépéshez.	A probléma megoldva.

Művelet	Igen	Nem
<p>4. lépés</p> <p>a Rázza meg a festéket a képpalkotó egységben.</p> <ol style="list-style-type: none"> 1 Vegye ki a festékkazettát, majd a képpalkotó egységet. 2 Rázza meg határozottan a képpalkotó egységet. <p>Vigyázat - sérülésveszély: Ne tegye ki közvetlen fény hatásának a képpalkotó egységet 10 percnél hosszabb ideig. A hosszabb ideig tartó közvetlen napsugárzás nyomtatási minőségbeli problémákat okozhat.</p> <ol style="list-style-type: none"> 3 Helyezze be újra a képpalkotó egységet, majd a kazettát. <p>b Küldje el újra a nyomtatási feladatot.</p> <p>Függőleges vonalak jelennek meg a nyomatokon?</p>	<p>Forduljon a következőhöz: terméktámogatás.</p> <p>Megjegyzés: Lehet, hogy megsérült a lézeres lapolvasó egység.</p>	<p>A probléma megoldva.</p>

A nyomatokon festékpöttyök jelennek meg

Művelet	Igen	Nem
<p>Cserélje ki a képpalkotó egységet és küldje el újra a nyomtatási munkát.</p> <p>A nyomatokon festékpöttyök jelennek meg?</p>	<p>Forduljon a következőhöz: terméktámogatás.</p>	<p>A probléma megoldva.</p>

A festék lepereg

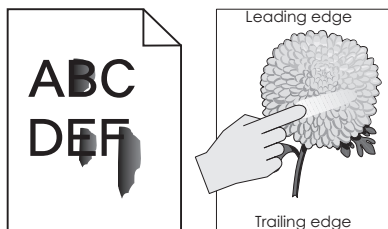

Művelet	Igen	Nem
<p>1. lépés</p> <p>Ellenőrizze a papír típusát, textúráját és súlyát a nyomtató kezelőpaneljéről elérhető Papír menüben.</p> <p>A papírtípus, -textúra és -súly beállításai megfelelnek a tálcába betöltött papírnak?</p>	<p>Ugorjon a(z) 2 lépéshez.</p>	<p>Állítsa be a tálcában található papírnak megfelelő papírtípust, -felületet és -súlyt a tálcabeállításoknál.</p>
<p>2. lépés</p> <p>Küldje el újra a nyomtatási feladatot.</p> <p>Még mindig ledörzsölődik a festék a papírról?</p>	<p>Forduljon a műszaki támogatási csoporthoz vagy a Dell nyomtató kereskedőjéhez.</p>	<p>Probléma megoldva.</p>

Egyetlen nyomtatási eloszlás

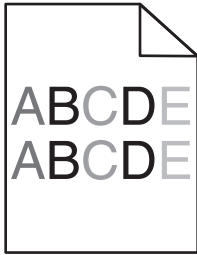

Művelet	Igen	Nem
Cserélje ki a képalapító egységet és küldje el újra a nyomtatási munkát. Egyetlen a nyomtatási eloszlás?	Forduljon a következőhöz: terméktámogatás .	A probléma megoldva.

Az Embedded Web Server nem nyílik meg

Művelet	Igen	Nem
<p>1. lépés</p> <p>a Kapcsolja be a nyomtatót.</p> <p>b Nyisson meg egy webböngészőt, és írja be a nyomtató IP-címét.</p> <p>c Nyomja le az Enter billentyűt.</p> <p>Megnyílik a beágyazott webkiszolgáló?</p>	A probléma megoldva.	Ugorjon a(z) 2 lépéshez.
<p>2. lépés</p> <p>Győződjön meg a nyomtató IP-címének helyességéről.</p> <p>a Nézze meg a nyomtató IP-címét:</p> <ul style="list-style-type: none"> A Network/Ports menü TCP/IP részéből A hálózati beállítási oldalt vagy menübeállítási oldalt kinyomtatva, és megkeresve a TCP/IP részt <p>Megjegyzés: Az IP-cím számok négyelemű, pontokkal elválasztott halmaza, például 123.123.123.123.</p> <p>b Nyisson meg egy webböngészőt, és írja be az IP-címet.</p> <p>Megjegyzés: A hálózati beállításoktól függően a nyomtató IP-címe elé a következőt kell begépelnie: https:// ehelyett: http://, a beágyazott webkiszolgáló eléréséhez.</p> <p>c Nyomja le az Enter billentyűt.</p> <p>Megnyílik a beágyazott webkiszolgáló?</p>	A probléma megoldva.	Ugorjon a(z) 3 lépéshez.

Művelet	Igen	Nem
<p>3. lépés</p> <p>Ellenőrizze, hogy a hálózat működik-e.</p> <p>a Nyomtasson ki egy hálózatbeállítási oldalt.</p> <p>b Ellenőrizze a hálózatbeállítási oldal első szakaszát, és győződjön meg róla, hogy az állapot értéke a Csatlakoztatva.</p> <p>Megjegyzés: Ha az állapot értéke Nincs csatlakoztatva, akkor lehet, hogy a csatlakozás szakaszos, vagy a hálózati kábel hibásan működik. Lépjen kapcsolatba a rendszergazdával a megoldás érdekében, majd nyomtasson ki egy másik hálózatbeállítási oldalt.</p> <p>c Nyisson meg egy webböngészőt, és írja be a nyomtató IP-címét.</p> <p>d Nyomja le az Enter billentyűt.</p> <p>Megnyílik a beágyazott webkiszolgáló?</p>	A probléma megoldva.	Ugorjon a(z) 4 lépéshez.
<p>4. lépés</p> <p>Ellenőrizze a nyomtató és a nyomtatókiszolgáló kábelcsatlakozásait.</p> <p>a Csatlakoztassa megfelelően a kábeleket. További információ a nyomtatóhoz mellékelt telepítési útmutatóban található.</p> <p>b Nyisson meg egy webböngészőt, és írja be a nyomtató IP-címét.</p> <p>c Nyomja le az Enter billentyűt.</p> <p>Megnyílik a beágyazott webkiszolgáló?</p>	A probléma megoldva.	Ugorjon a(z) 5 lépéshez.
<p>5. lépés</p> <p>Ideiglenesen tiltsa le a webes proxy kiszolgálókat.</p> <p>A proxy kiszolgálók blokkolhatják vagy korlátozhatják a hozzáférést bizonyos webhelyekhez, beleértve a beágyazott webkiszolgálót is.</p> <p>Megnyílik a beágyazott webkiszolgáló?</p>	A probléma megoldva.	Forduljon a rendszergazdához.

Kapcsolatba lépés a műszaki ügyfélszolgálattal

Amikor felhívja a terméktámogatást, írja le a tapasztalt problémát, a nyomtatókijelzőn lévő üzenetet és a megoldás érdekében tett hibaelhárítási lépéseket.

Tudnia kell a nyomtató modelljét és a szervizcímke számát vagy az expressz szervizkódot. További információkért lásd a felső elülső fedél belső felén vagy a nyomtató hátulján lévő címkét. A szervizcímke száma szintén megtalálható a menübeállítási oldalon.

További információért látogasson el a Dell támogatási webhelyére a www.dell.com/support/printer címen.

Melléklet

A Dell terméktámogatási irányelvei

A szakemberek által nyújtott terméktámogatáshoz szükség van az ügyfél együttműködésére és részvételére a hibakeresésben. A szakember visszaállítja az operációs rendszert, az alkalmazásszoftvert és a hardvermeghajtókat az eredeti, alapértelmezett gyári konfigurációnak megfelelően, valamint ellenőrzi a nyomtató és a gyárilag beszerelt hardverelemek megfelelő működését. A szakemberek által nyújtott terméktámogatás mellett a Dell online műszaki terméktámogatást is biztosít. További műszaki terméktámogatási szolgáltatások vásárolhatók.

A Dell korlátozott körű műszaki terméktámogatást nyújt a nyomtatóhoz és a Dell által telepített szoftvertermékekhez és perifériákhoz. A harmadik féltől származó szoftvertermékek és perifériák támogatását gyártójuk biztosítja, beleértve a Software & Peripherals (DellWare), ReadyWare és a Custom Factory Integration (CFI/DellPlus) segítségével vásárolt és/vagy telepített szoftvertermékeket és perifériákat.

Kapcsolatfelvétel a Dell támogatási csoportjával

A Dell támogatási csoportjával a www.dell.com/support/printers webhelyen veheti fel a kapcsolatot.

Ha elektronikus csatornán keresztül szeretne a Dellhez fordulni, ezt a következő címeken teheti meg:

- Világháló

www.dell.com/

www.dell.com/ap/ (csak az ázsiai és csendes-óceáni térség országai)

www.dell.com/jp/ (csak Japán)

www.euro.dell.com (csak Európa)

www.dell.com/la/ (csak a latin-amerikai és a karibi térség országai)

www.dell.ca (csak Kanada)

- Név nélküli fájlátviteli protokoll (FTP)

[ftp.dell.com](ftp://ftp.dell.com)

Használja a bejelentkezéskor az „anonymous” felhasználónevet, és adja meg jelszóként az e-mail címét.

- Elektronikus támogatási szolgáltatás

mobile_support@us.dell.com

support@us.dell.com

la-techsupport@dell.com (csak a latin-amerikai és a karibi térség országai)

apsupport@dell.com (csak az ázsiai és csendes-óceáni térség országai)

support.jp.dell.com (csak Japán)

support.euro.dell.com (csak Európa)

- Elektronikus visszajelzés

apmarketing@dell.com (csak az ázsiai és csendes-óceáni térség országai)

sales_canada@dell.com (csak Kanada)

Jótállási és visszavételi irányelvek

A Dell Inc. („Dell”) hardvertermékeit új vagy újjal megegyező alkatrészekből és összetevőkből állítja elő az iparági szabványoknak megfelelően. A nyomtató Dell jótállásával kapcsolatos információkért lásd a *Termékismertetőt*.

Tárgymutató

- [
[x] hálózat menü 58
- A**
- a beágyazott webkiszolgálót nem lehet megnyitni 142
 - a festék sötétségének beállítása 46
 - A kazetta fogyóban [88.xy] 106
 - A kazetta kifogyóban [88.xy] 106
 - A kazettában nagyon kevés a festék, [x] becsült hátral. old.[88.xy] 107
 - A képkötő egység cseréje, 0 becsült hátral. old. [84.xy] 114
 - A képkötő egység kifogyóban [84.xy] 109
 - A képkötő egység majdnem kifogyott, [x] becsült hátral. old. [84.xy] 109
 - A memória megtelt [38] 111
 - a műszaki terméktámogatás hívása 143
 - A nem a Dell által gyártott [supply type] kellékről bővebb információt talál a Felhasználói kézikönyvben [33.xy] 112
 - A nem támogatott kazetta cseréje [32.xy] 114
 - A nem támogatott képkötő egység cseréje [32.xy] 114
 - a normál tálca betöltése 28
 - a nyomtató áthelyezése 8, 90
 - a nyomtató helyének kiválasztása 8
 - a nyomtató üres lapokat ad ki a nyomtatásnál 126
 - a nyomtató üzembe helyezésének előkészítése Ethernet hálózaton 21
 - a nyomtató vezérlőpanelje
 - Alvó gomb fénye 12
 - gombok 11
 - gyári alapértékek, visszaállítás 93
 - használata 11
 - jelzőfény 11, 12
 - a papír kiválasztása 39
 - a távoli kezelőpanel elérése
 - Embedded Web Server 91
 - a vezeték nélküli hálózat beállítása
 - beépített webkiszolgáló használata 24
 - a Vezeték nélküli hálózat beállítása segédprogram használata 23
 - Active NIC (Aktív NIC) menü 58
 - AirPrint
 - használata 47
 - Alapértelmezett forrás menü 49
 - alkatrészei
 - állapot ellenőrzése 84
 - alvó üzemmód
 - beállítás 79
 - alvó üzemmód beállítása 79
 - AppleTalk menü 63
 - az alkatrészek és kellékek állapotának ellenőrzése 84
 - az opcionális tálca betöltése 28

Á

 - Állapotfigyelő központ
 - hozzáférés 91
 - Állapotfigyelő központ elérése 91

B

 - beállítás
 - papírméret 26
 - papírtípus 26
 - TCP/IP-cím 60
 - Univerzális papírméret 27
 - beépített webkiszolgáló használata 12
 - beszerelés
 - külön megvásárolható tálca 17
 - betöltés
 - tálcák 28
 - többfunkciós adagoló 32
 - betűtípusminták listája, nyomtatás 48
 - bizalmas adatok
 - védelmére vonatkozó információk 83
 - Biztonsági ellenőrzési napló menü 66
 - biztonsági információk 5, 6
 - biztonsági zár 82
 - borítékok
 - betöltés, multifunkciós adagoló 32
 - ötletek a használathoz 41

C

 - címke, papír
 - ötletek a használathoz 42

Cs

 - Cs. be az első aj. 108
 - csatlakozás vezeték nélküli hálózathoz
 - a Személyes azonosító kód (PIN-kód) használata 22
 - beépített webkiszolgáló használata 24
 - PBC, gombnyomásos beállítás használata 22
 - csere
 - festékkazettát 86
 - képkötő egység 87
 - Cserélje [egyéni karakterlánc] papírra a következő papírforrásba töltött papírt: [papírforrás].
Betöltési mód: [tájolás]. 107
 - Cserélje [egyéni típus neve] papírra a következő papírforrásba töltött papírt: [papírforrás].
Betöltési mód: [tájolás]. 107
 - Cserélje [papírméret] méretű [papírtípus] papírra a következő papírforrásba töltött papírt: [papírforrás].
Betöltési mód: [tájolás]. 108
 - Cserélje [papírméret] méretű papírra a következő papírforrásba töltött papírt: [papírforrás].
Betöltési mód: [tájolás]. 107
 - Csereméret menü 52
 - csíkok jelennek meg 140

D

 - Dátum és idő beállítása menü 66
 - Dell Mobile Print
 - használata 47
 - dokumentum nyomtatása 46
 - dokumentumok, nyomtatás
 - Macintosh-ról 46
 - Windows rendszeren 46

E

egyenetlen nyomtatási eloszlás 142
 egyéni papírtípus
 hozzárendelés 37
 konfigurálás 36
 egyéni papírtípus
 hozzárendelése 37
 egyéni papírtípusok
 konfigurálása 36
 Egyéni típusok menü 56
 Elakadás, [x] tálcá [24y.xx] 104
 Elakadás, elülső ajtó [20y.xx] 97
 Elakadás, hátsó ajtó [20y.xx] 100
 Elakadás, húzza ki az 1. tálcát.
 Nyomja lefelé a kék fület.
 [23y.xx] 102
 Elakadás, normál tároló
 [20y.xx] 101
 Elakadás, többcélú adagoló
 [250.xx] 104
 elakadások
 elkerülés 95
 hozzáférés 96
 üzenetek megértése 96
 Embedded Web Server
 a távoli kezelőpanel elérése 91
 beállítások másolása másik
 nyomtatóra 93
 funkciók 12
 használata 12
 hozzáférés 12
 hozzáférési probléma 142
 Embedded Web Server – Security
 (Beágyazott webkiszolgáló –
 Biztonság): Rendszergazdai
 útmutató
 hol található 83
 Ethernet beállítás
 előkészítés 21
 Ethernet hálózat
 Ethernet-nyomtatás beállításának
 előkészítése 21
 Ethernet-port 18

F

fejléc
 betöltés, multifunkciós
 adagoló 32
 ötletek a használathoz 42
 felejtő memória 82
 törlés 82

felejtő memória törlése 82
 fennmaradó oldalak száma
 becslés 85
 festék sötétsége
 beállítás 46
 festékkazettát
 csere 86
 Finishing (Utófeldolgozás) menü 72
 Flash mem. nem javítható [37] 106
 Flash mem. tele [52] 108
 Fogyóban a képképző egység
 [84.xy] 109
 fóliák
 betöltés, multifunkciós
 adagoló 32
 tippek 42
 függőleges vonalak jelennek
 meg 140

G

Gazdaságos mód beállítás 78
 Gombnyomós beállítás
 használata 22

Gy

gyári alapértékek, visszaállítás 93
 gyári alapértelmezett értékek
 visszaállítása 93

H

Hálózati hiba, normál port [54] 112
 Hálózati hiba, port [x] [54] 112
 Hálózati jelentések menü 59
 hálózatibeállítás-oldal
 nyomtatás 25
 hardverkiegészítők hozzáadása
 nyomtatóillesztő 20
 hardverkiegészítők, hozzáadás
 nyomtatóillesztő 20
 használata
 Wireless Setup Assistant 23
 Hátsó USB letiltva [56] 113
 Helyezze be a(z) [x] tálcát 109
 Helyi nyomtató beállításai
 segédprogram
 beszerelés 20
 használata 13
 Hiányzó vagy nem válaszoló kazetta
 újratelepítése [31.xy] 114

Hiányzó vagy nem válaszoló
 képképző egység újratelepítése
 [31.xy] 114
 hibaelhárítás
 a beágyazott webkiszolgálót nem
 lehet megnyitni 142
 a műszaki terméktámogatás
 hívása 143
 alapvető nyomtatóproblémák
 megoldása 115
 nem válaszoló nyomtató
 ellenőrzése 115
 hibaelhárítás, kijelző
 a nyomtató kijelzőjén nem látható
 semmi 117
 hibaelhárítás, nyomtatás
 a feladat nem megfelelő papírra
 nyomtatódik ki 123
 a nyomtatás lelassul 122
 a nyomtatás rossz tálcából
 történik 123
 a nyomtatási feladat a vártnál
 tovább tart 122
 a tálcá-összekapcsolás nem
 működik 124
 az elakadt lapokat a nyomtató
 nem nyomtatja ki újra 120
 feladatok nem nyomtatódnak
 ki 120
 helytelen karakterek a
 nyomtatásban 123
 helytelen margók a
 nyomtatokon 129
 nem várt oldaltörések
 láthatók 125
 Nincs elég memória a feladat
 szétválogatásához 124
 papír gyakran elakad 119
 papírmeghajlás 130
 hibaelhárítás, nyomtatási minőség
 a festék ledörzsölődik 141
 a karakterek széle recés 125
 a nyomtatokon festékpöttyök
 jelennek meg 141
 a nyomtatás túl sötét 133
 a nyomtató egyszínű fekete
 lapokat ad ki a
 nyomtatásnál 136
 árnyékképek jelennek meg a
 nyomtatokon 128
 egyenetlen nyomtatási
 eloszlás 142

eltorzult nyomtatás 135
 fehér csíkok a lapon 140
 gyenge az írásvetítő-fóliákra
 történő nyomtatás
 minősége 137
 ismétlődő nyomtatási hibák
 jelennek meg a nyomatokon 132
 levágott oldalak vagy képek 127
 nyomtatás túl világos 134
 nyomtatási hibák 131
 szaggatott függőleges
 vonalak 138
 szaggatott vízszintes vonalak
 jelennek meg a nyomatokon 137
 szürke háttér nyomatokon 129
 üres oldalak 126
 vízszintes vonalak jelennek meg a
 nyomatokon 139
 hibaelhárítás, nyomtatókiegészítők
 belső kiegészítő nem
 érzékelhető 117
 problémák a tálcával 118
 hibaelhárítás, papíradagolás
 az üzenet az elakadás elhárítása
 után is a kijelzőn marad 120
 Hibás flash memória [51] 109
 Hibernálási idő
 beállítás 80
 Hibernálási idő beállítása 80
 hozzáférés a vezérlőkártyához 14

I

információk a nyomtatóról
 hol található 7
 IPv6 menü 61
 ismétlődő nyomtatási hibák
 jelennek meg a nyomatokon 132

J

jelentések
 megtekintés 92
 Jelentések menü 58

K

kábelek
 Ethernet 18
 párhuzamos 18
 USB 18
 kábelek csatlakoztatása 18

kártya
 betöltés, multifunkciós
 adagoló 32
 tippek 41
 Kazetta cseréje, 0 becsült hátral.
 old. [88.xy] 113
 Kazetta cseréje, hibás illesztés a
 nyomtatónál [42.xy] 114
 kellékanyagok értesítése
 konfigurálás 92
 kellékanyagok értesítésének
 konfigurálása 92
 kellékanyagok rendelése
 nyomtató kezdőlapjának
 használata 85
 Kellékanyagok rendelési
 segédprogramja
 kellékanyagok rendelése 85
 kellékek
 állapot ellenőrzése 84
 rendelés 85
 tárolás 85
 képközpont egység
 csere 87
 Kevés memória, nincs mentés
 [35] 111
 kezelőpanel, nyomtató
 Alvó gomb fénye 12
 gombok 11
 használata 11
 jelzőfény 11, 12
 kiegészítő kártya
 beszerelés 15
 kiegészítő kártya beszerelése 15
 kiegészítő tálcák telepítése 17
 kiegészítők
 memóriakártyák 14
 kijelző hibaelhárítása
 a nyomtató kijelzőjén nem látható
 semmi 117
 Komplex oldal hibás lehet [39] 108
 konfigurációk
 nyomtató 9
 konfigurációs információ
 vezeték nélküli hálózat 21
 konfigurálás
 kellékanyagok értesítése,
 festékkazetta 92
 kellékanyagok értesítése,
 képközpont egység 92
 több nyomtató 93

környezeti beállítások
 alvó üzemmód 79
 Gazdaságos mód 78
 Hibernálási idő 80
 Teljesítmény-üzemmódok
 ütemezése 81
 környezetkímélő beállítások
 alvó üzemmód 79
 Gazdaságos mód 78
 Hibernálási idő 80
 Teljesítmény-üzemmódok
 ütemezése 81
 külön megvásárolható tálcá
 beszerelés 17
 betöltés 28

M

megrendelhető belső
 kiegészítők 14
 megtekintés
 jelentések 92
 memória
 a nyomtatóra telepített
 típusok 82
 menübeállítások
 betöltés több nyomtatón 93
 menübeállítások oldala
 nyomtatás 25
 menük
 [x] hálózat 58
 a Helyi nyomtató beállításai
 segédprogramban 13
 Aktív NIC 58
 Alapértelmezett forrás 49
 AppleTalk 63
 Beállítás 71
 Biztonsági ellenőrzési napló 66
 Csereméret 52
 Dátum és idő beállítása 66
 Egyéni típusok 56
 Hálózati jelentések 59
 Hálózati kártya 60
 IPv6 61
 Jelentések 58
 Kiadási műveletek 72
 listái 49
 Minőség 73
 MP konfigurálása 52
 Papír textúra 52
 Papírbetöltés 55
 Papírméret/-típus 50
 Papírsúly 54

PCL-emuláció 75
 PostScript 75
 Segédprogramok 74
 SMTP-beállítási menü 65
 Szabványos hál. 58
 Szabványos USB 63
 TCP/IP 60
 Universal Setup (Univerzális beállítás) 57
 Vezeték nélküli 62
 XPS 75
 menülista 49
 mobil eszköz
 nyomtatás róla 47
 MP menü konfigurálása 52

N

Nagy dok. nem válogatható le [37] 106
 nem felejtő memória 82
 törlés 83
 nem felejtő memória törlése 83
 Nem formázott flash mem. [53] 108
 nem támogatott papír 39
 nem válaszoló nyomtató ellenőrzése 115
 Network Card (Hálózati kártya) menü 60
 normál tálca betöltés 28
 normál tároló, használata 27

Ny

nyomtatás
 betűtípusminták listája 48
 hálózati beállítás-oldal 25
 Macintosh-ról 46
 menübeállítások oldala 25
 mobil eszközről a Dell Mobile Print segítségével 47
 mobil eszközről az AirPrint segítségével 47
 Windows rendszeren 46
 nyomtatás minősége, hibaelhárítás
 a festék ledörzsölődik 141
 a karakterek széle recés 125
 a nyomatokon festékpöttyök jelennek meg 141
 a nyomtatás túl sötét 133

a nyomtató egyszínű fekete lapokat ad ki a nyomtatásnál 136
 árnyékképek jelennek meg a nyomatokon 128
 egyenetlen nyomtatási eloszlás 142
 eltorzult nyomtatás 135
 fehér csíkok 140
 gyenge az írásvetítő-fóliákra történő nyomtatás minősége 137
 ismétlődő nyomtatási hibák jelennek meg a nyomatokon 132
 levágott oldalak vagy képek 127
 nyomtatás túl világos 134
 nyomtatási hibák 131
 szaggatott függőleges vonalak 138
 szaggatott vízszintes vonalak jelennek meg a nyomatokon 137
 szürke háttér nyomatokon 129
 üres oldalak 126
 vízszintes vonalak jelennek meg a nyomatokon 139
 nyomtatás, hibaelhárítás
 a feladat nem megfelelő papírra nyomtatódik ki 123
 a nyomtatás lelassul 122
 a nyomtatás rossz tálcából történik 123
 a nyomtatási feladat a vártnál tovább tart 122
 a tálca-összekapcsolás nem működik 124
 az elakadt lapokat a nyomtató nem nyomtatja ki újra 120
 feladatok nem nyomtatódnak ki 120
 helytelen karakterek a nyomtatásban 123
 helytelen margók a nyomatokon 129
 nem várt oldaltörések láthatók 125
 Nincs elég memória a feladat szétválogatásához 124
 papír gyakran elakad 119
 papírmeghajlás 130
 nyomtatási feladat megszakítás a nyomtató vezérlőpaneljéről 48

megszakítás, számítógépről 48
 nyomtatási feladat megszakítása a nyomtató kezelőpaneljén 48
 számítógépről 48
 nyomtatási hibák 131
 nyomtató 19
 hely kiválasztása 8
 konfigurációk 9
 minimális elakadások 8
 mozgatus 8, 90
 szállitás 90
 nyomtató külseje tisztítás 84
 nyomtató szállítása 90
 nyomtató tisztítása 84
 Nyomtató újrain. Ut. feladat ell 113
 nyomtató-vezérlőpanel PIN-kód készítés 94
 nyomtatóbeállítások alapmodell 9
 konfigurált modell 9
 nyomtatóillesztő hardverkiegészítők, hozzáadás 20
 nyomtatókiegészítők hibaelhárítása belső kiegészítő nem érzékelhető 117
 problémák a tálcával 118
 nyomtatóproblémák, alapvetők megoldása 115
 nyomtatóüzenetek
 A kazetta fogyóban [88.xy] 106
 A kazetta kifogyóban [88.xy] 106
 A kazettában nagyon kevés a festék, [x] becsült hátral. old. [88.xy] 107
 A képpalkotó egység cseréje, 0 becsült hátral. old. [84.xy] 114
 A képpalkotó egység kifogyóban [84.xy] 109
 A képpalkotó egység majdnem kifogyott, [x] becsült hátral. old. [84.xy] 109
 A memória megtelt [38] 111
 A nem a Dell által gyártott [supply type] kellékről bővebb információt talál a Felhasználói kézikönyvben [33.xy] 112
 A nem támogatott kazetta cseréje [32.xy] 114
 A nem támogatott képpalkotó egység cseréje [32.xy] 114
 Cs. be az elülső aj. 108

- Cserélje [egyéni karakterlánc] papírra a következő papírforrásba töltött papírt: [papírforrás]. Betöltési mód: [tájolás]. 107
- Cserélje [egyéni típus neve] papírra a következő papírforrásba töltött papírt: [papírforrás]. Betöltési mód: [tájolás]. 107
- Cserélje [papírméret] méretű [papírtípus] papírra a következő papírforrásba töltött papírt: [papírforrás]. Betöltési mód: [tájolás]. 108
- Cserélje [papírméret] méretű papírra a következő papírforrásba töltött papírt: [papírforrás]. Betöltési mód: [tájolás]. 107
- Elakadás, [x] tálcá [24y.xx] 104
- Elakadás, elülső ajtó [20y.xx] 97
- Elakadás, hátsó ajtó [20y.xx] 100
- Elakadás, normál tároló [20y.xx] 101
- Elakadás, többcélú adagoló [250.xx] 104
- Flash mem. nem javítható [37] 106
- Flash mem. tele [52] 108
- Fogyóban a képkalkotó egység [84.xy] 109
- Hálózati hiba, normál port [54] 112
- Hálózati hiba, port [x] [54] 112
- Hátsó USB letiltva [56] 113
- Helyezze be a(z) [x] tálcát 109
- Hiányzó vagy nem válaszoló kazetta újratelepítése [31.xy] 114
- Hiányzó vagy nem válaszoló képkalkotó egység újratelepítése [31.xy] 114
- Hibás flash memória [51] 109
- Kazetta cseréje, 0 becsült hátral. old. [88.xy] 113
- Kazetta cseréje, hibás illesztés a nyomtatónál [42.xy] 114
- Kevés memória, nincs mentés [35] 111
- kezelés 91
- Komplex oldal hibás lehet [39] 108
- Nagy dok. nem válogatható le [37] 106
- Nem formázott flash mem. [53] 108
- Nyomtató újrain. Ut. feladat ell 113
- Párhuz. port letiltva [56] 113
- Teli rek. Vegye ki pap. 106
- Töltse fel a többcélú adagolót ezzel: [egyéni karakterlánc] [tájolás] 111
- Töltse fel a többcélú adagolót ezzel: [egyéni típusnév] [tájolás] 110
- Töltse fel a többcélú adagolót ezzel: [papírméret] [tájolás] 111
- Töltse fel a többcélú adagolót ezzel: [papírtípus] [papírméret] [tájolás] 111
- Töltse fel ezt: [papírforrás] a következővel: [egyéni karakterlánc] [tájolás] 110
- Töltse fel ezt: [papírforrás] a következővel: [egyéni típusnév] [tájolás] 109
- Töltse fel ezt: [papírforrás] a következővel: [papírméret] [tájolás] 110
- Töltse fel ezt: [papírforrás] a következővel: [papírtípus] [papírméret] [tájolás] 110
- Túl rövid papír [34] 113
- Túl sok tálcá. Táv.el. néh. [58] 115
- nyomtatóüzenetek kezelése 91
- nyomtatóvédelem információ 83
- P**
- papír betöltés, multifunkciós adagoló 32
- előnyomott űrlapok 39
- fejléc 39
- jellemzők 38
- kiválasztás 39
- nem elfogadható 39, 40
- tárolás 43
- újr felhasznált 40
- Univerzális méret beállítása 27
- papíradagolás, hibaelhárítás az üzenet az elakadás elhárítása után is a kijelzőn marad 120
- Papír betöltés menü 55
- papírelakadás elkerülés 95
- papírelakadás, elhárítás 1-es tálcában 104
- 2-es tálcában 104
- a hátsó ajtó mögött 100
- a kétoldalas nyomtatás területén 102
- a normál tárolóban 101
- az elülső ajtó mögött 97
- Többcélú adagoló 104
- papírelakadások elkerülése 43, 95
- papírmegállító, használata 27
- papírméret beállítás 26
- Papírméret/Papírtípus menü 50
- papírméretet nyomtató által támogatott 43
- papírra vonatkozó üzenetek Elakadás, húzza ki az 1. tálcát. Nyomja lefelé a kék fület. [23y.xx] 102
- Papírsúly menü 54
- Papírtextúra menü 52
- papírtípus beállítás 26
- papírtípusok hol tölthető be 44
- kétoldalas nyomtatás támogatása 44
- nyomtató által támogatott 44
- Párhuz. port letiltva [56] 113
- párhuzamos port 18
- PCL Emul (PCL-emuláció) menü 75
- PIN-kód létrehozása a nyomtató kezelőpaneljéhez 94
- PostScript menü 75
- publikációk hol található 7
- Q**
- Quality (Minőség) menü 73
- S**
- Setup (Beállítás) menü 71
- SMTP-beállítási menü 65

Sz

Szabványos hál. menü 58
 Szabványos USB menü 63
 szaggatott függőleges vonalak
 jelennek meg a nyomatokon 138
 szaggatott vízszintes vonalak
 jelennek meg a nyomatokon 137
 Személyes azonosító kód módszer
 használata 22
 szoftver
 Állapotfigyelő központ 91
 Állapotjelző 91
 Kellékanyagok rendelési
 segédprogramja 85
 szoftver telepítése
 Helyi nyomtató beállításai
 segédprogram 20

T

tálca-összekapcsolás bontása 36
 tálcák
 betöltés 28
 összekapcsolás 36
 összekapcsolás bontása 36
 tálcák csatolása 36
 támogatott papírméreték 43
 támogatott papírtípusok és -
 súlyok 44
 tárolás
 kellékek 85
 papír 43
 távoli kezelőpanel
 beágyazott webkiszolgáló
 használata 91
 TCP/IP menü 60
 telepítés, nyomtató 19
 Teli rek. Vegye ki pap. 106
 Teljesítmény-üzemmódok
 ütemezése
 használata 81
 teljesítmény-üzemmódok
 ütemezése funkció használata 81
 tippek
 borítékok használatával
 kapcsolatban 41
 címkék használatával
 kapcsolatban 42
 fejléc 42
 fóliák 42
 kártya 41

tippek borítékok használatával
 kapcsolatban 41
 tisztítás
 nyomtató külseje 84
 többfunkciós adagoló
 betöltés 32
 Töltse fel a többcélú adagolót ezzel:
 [egyéni karakterlánc] [tájéolás] 111
 Töltse fel a többcélú adagolót ezzel:
 [egyéni típusnév] [tájéolás] 110
 Töltse fel a többcélú adagolót ezzel:
 [papírméret] [tájéolás] 111
 Töltse fel a többcélú adagolót ezzel:
 [papírtípus] [papírméret]
 [tájéolás] 111
 Töltse fel ezt: [papírforrás] a
 következővel: [egyéni karakterlánc]
 [tájéolás] 110
 Töltse fel ezt: [papírforrás] a
 következővel: [egyéni típusnév]
 [tájéolás] 109
 Töltse fel ezt: [papírforrás] a
 következővel: [papírméret]
 [tájéolás] 110
 Töltse fel ezt: [papírforrás] a
 következővel: [papírtípus]
 [papírméret] [tájéolás] 110
 törölhetőség
 nyilatkozat - 82
 törölhetőségi nyilatkozat 82
 további információk a
 nyomtatóról 7
 Túl rövid papír [34] 113
 Túl sok tálca. Táv.el. néh. [58] 115

U

Universal Setup (Univerzális
 beállítás) menü 57
 Univerzális papírméret
 beállítás 27
 USB-port 18
 Utilities (Segédprogramok)
 menü 74

Ú

újrahasznosítás
 Dell termékek 81
 újrahasznosított papír
 használata 40

V

vezérlő alaplapja
 hozzáférés 14
 vezeték nélküli hálózat
 konfigurációs információ 21
 Vezeték nélküli hálózat beállítása
 segédprogram
 használata 23
 vonalak jelennek meg 140

W

Wireless (Vezeték nélküli) menü 62
 Wireless Setup Assistant
 használata 23

X

XPS-menü 75

Z

zár, biztonsági 82
 zöld beállítások
 Gazdaságos mód 78
 Hibernálási idő 80
 Teljesítmény-üzemmódok
 ütemezése 81